

oursson®



bon appétit

Руководство по эксплуатации



Мясорубка MG1310/GA MG1310/DC MG2010/OR MG2010/RD



Скачайте сборник
кулинарных рецептов



Поздравляем с приобретением новой мясорубки!

Введение

- 4** Инструкция по безопасности
- 6** Рекомендации по установке, эксплуатации, уходу и хранению
- 6** Особенности
- 7** Назначение
- 7** Подготовка мясорубки к работе
- 8** Комплектация мясорубок MG2010/MG1310
- 11** Устройство мясорубки

Порядок работы

- 12** Сборка мясорубки
- 16** Эксплуатация мясорубки
- 16** Реверс
- 16** Автоматическая защита двигателя

Возможные проблемы и способы их решения

- 17** Возможные проблемы и способы их решения

Прочее

- 18** Технические характеристики
- 19** Уход и чистка
- 22** Сервисное обслуживание

ВВЕДЕНИЕ

ИНСТРУКЦИЯ ПО БЕЗОПАСНОСТИ



Символ опасности

Напоминание пользователю о высоком напряжении.



Символ предупреждения

Напоминание пользователю о необходимости проведения всех действий в соответствии с инструкцией.

При использовании электрических приборов следует соблюдать следующие меры предосторожности:

- Используйте прибор согласно данному руководству по эксплуатации.
- Устанавливайте прибор на устойчивую поверхность.
- Используйте только те приспособления, которые входят в комплектацию прибора.
- Чтобы предотвратить риск пожара или удара током, избегайте попадания в устройство воды и эксплуатации устройства в условиях высокой влажности. Если по каким-то причинам вода попала внутрь устройства, обратитесь в уполномоченный сервисный центр (УСЦ) OURSSON AG.
- Для электропитания прибора используйте электросеть с надлежащими характеристиками.
- Не используйте прибор в помещениях, где в воздухе могут содержаться пары легковоспламеняющихся веществ.
- Не используйте при чистке прибора абразивные материалы и органические чистящие вещества (спирт, бензин и т.д.). Для чистки корпуса прибора допускается использование небольшого количества нейтрального моющего средства.
- При перемещении устройства из прохладного помещения в теплое и наоборот распакуйте его перед началом эксплуатации и подождите 1-2 часа, не включая.
- Не допускайте свисания шнура через острый край стола или его касания нагретых поверхностей.
- Если шнур питания поврежден, он должен быть заменен специалистом из уполномоченного сервисного центра (УСЦ) OURSSON AG во избежание опасности.
- В целях предотвращения поражения электротоком не допускайте погружения проводов или всего изделия в воду.
- При отключении изделия от сети держитесь только за вилку, не тяните за провод – это может привести к повреждению провода или розетки и вызвать короткое замыкание.
- Для подключения устройства к сети электропитания используйте только розетки, оснащенные контактом заземления.

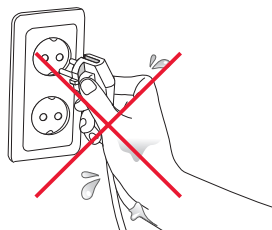
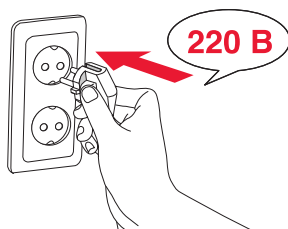

ВВЕДЕНИЕ

- Никогда самостоятельно не вскрывайте устройство – это может стать причиной поражения электрическим током, привести к выходу устройства из строя и аннулирует гарантийные обязательства производителя. Для ремонта и технического обслуживания обращайтесь только в сервисные центры, уполномоченные для ремонта изделий торговой марки OURSSON.
- Не подключайте данный прибор к сети, перегруженной другими электроприборами: это может привести к тому, что прибор не будет функционировать должным образом.
- Этот прибор не предназначен для использования людьми (включая детей) с ограниченными физическими, сенсорными или умственными способностями, или нехваткой опыта и знаний. Они могут пользоваться прибором только под наблюдением человека, ответственного за их безопасность, или после инструктажа по безопасному использованию прибора. Не позволяйте детям играть с изделием.
- Будьте особенно осторожны и внимательны, если рядом с работающим прибором находятся дети.
- Не касайтесь вращающихся частей прибора во время его работы. Будьте осторожны в обращении с ножом и насадками, так как они имеют острые края.
- Сетевой шнур специально сделан относительно коротким во избежание риска получения травмы.
- Не устанавливайте изделие вблизи газовых и электрических плит, а также духовок.
- По окончании использования не забывайте отключать изделие от сети.
- Не используйте прибор при поврежденном шнуре питания, а также в случаях, если нарушена нормальная работа изделия, если оно падало или было повреждено каким-либо другим образом/
- Оберегайте устройство от ударов, падений, вибраций и иных механических воздействий.
- Обязательно отключайте устройство от сети перед началом мойки или при смене насадок.
- Не используйте изделие вне помещений.
- Используйте изделие по прямому назначению.
- Настоящее изделие предназначено только для использования в быту.
- Не погружайте блок электродвигателя в воду, это может привести к поражению электрическим током.
- Не используйте прибор для переработки твердых продуктов, так как ножи и насадки могут затупиться.
- Чтобы избежать травм, перед сборкой, поместите устройство на ровную и чистую поверхность.
- Используйте только детали, входящие в комплект устройства.
- При переноске держите прибор обеими руками за корпус. Не держите прибор за горловину или поддон для продуктов.

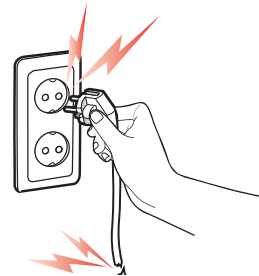
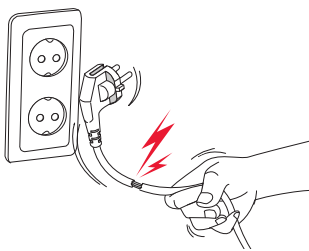

ВВЕДЕНИЕ

РЕКОМЕНДАЦИИ ПО УСТАНОВКЕ, ЭКСПЛУАТАЦИИ, УХОДУ И ХРАНЕНИЮ

- Перед использованием устройства внимательно ознакомьтесь с руководством по эксплуатации. После прочтения, пожалуйста, сохраните его для использования в будущем.
- Все иллюстрации, приведенные в данном руководстве, являются схематическими изображениями реальных объектов, которые могут отличаться от их реальных изображений.
- Во избежание травм, соблюдайте осторожность при сборке режущей части мясорубки.

ВНИМАНИЕ! Эксплуатация данного прибора ни в коем случае не подразумевает применения к нему физической силы, так как это может привести к поломке изделия по вине пользователя.

ВНИМАНИЕ! Не допускайте попадания в мясорубку костей и других твёрдых предметов. Перед обработкой продукта убедитесь, что он полностью разморожен. Перед обработкой мясо или овощи должны быть нарезаны таким образом, чтобы они свободно проходили в отверстие загрузочного блока.

ОСОБЕННОСТИ

- Высокая производительность:
 - 60 кг мяса в час для MG1310;
 - 85 кг мяса в час для MG2010;
- Автоматическая защита от перегрева двигателя;
- Реверс;
- Низкий уровень шума;
- Приготовление фарша;
- Возможность приготовления котлет и колбасок;
- Насадки для обработки овощей и фруктов;
- Насадка для обработки твердых сортов сыра (Пармезан)*;
- Перфорированные диски из литой нержавеющей стали;
- Антикоррозийное покрытие шнека;
- Нож из нержавеющей стали;
- Различные цветовые решения:
 - MG1310/GA – зелёное яблоко;
 - MG1310/DC – тёмная вишня;
 - MG2010/OR – оранжевый;
 - MG2010/RD – красный;

* только для мясорубки MG2010

НАЗНАЧЕНИЕ

Электрическая мясорубка OURSSON предназначена для:

- получения фарша;
- приготовления колбасок;
- приготовления котлет;
- терка и шинковка овощей и фруктов;
- терка твердых сортов сыра (Пармезан).

ПОДГОТОВКА МЯСОРУБКИ К РАБОТЕ







При подготовке мясорубки к работе соблюдайте меры безопасности.



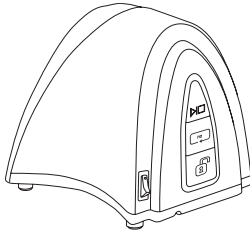
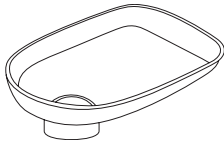

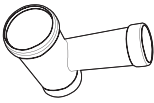



Перед первым использованием мясорубки выполните следующие действия:

- Распакуйте мясорубку;
- Удалите весь упаковочный материал и рекламные наклейки;
- Сохраните заводскую упаковку;
- Проверьте комплектацию;
- Ознакомьтесь с мерами безопасности;
- Осмотрите изделие на наличие дефектов и деформаций;
- Промойте шнек, нож, решётки, насадки, толкатель и загрузочную часть под проточной водой и просушите.
- Соберите изделие в необходимой вам комплектации.
- Установите мясорубку на твердую, устойчивую, ровную, неметаллическую поверхность вдали от источников тепла. Убедитесь, что подставка не скользит по поверхности;
- Соедините шнур питания с отверстием на корпусе и вставьте вилку шнура питания в розетку.
- Убедитесь в отсутствии искрения в местах соединения штепсельной вилки и розетки, а также запаха гари. При искрении и присутствии запаха гари отсоедините штепсельную вилку от розетки и обратитесь в организацию, обслуживающую вашу электрическую сеть, и в уполномоченный сервисный центр OURSSON AG.



ВВЕДЕНИЕ

КОМПЛЕКТАЦИЯ МЯСОРУБОК MG2010/MG1310

Название	Схематичное изображение	Кол-во (шт.) в мясорубке MG2010	Кол-во (шт.) в мясорубке MG1310
Корпус мясорубки		1	1
Загрузочный поддон		1	1
Толкатель		1	1
Режущий блок для мяса		1	1
Шнек		1	1
Фиксирующее кольцо		1	1
Нож		1	1

Название	Схематичное изображение	Кол-во (шт.) в мясорубке MG2010	Кол-во (шт.) в мясорубке MG2010
Перфорированный диск с отверстиями 8 мм		1	-
Перфорированный диск с отверстиями 5 мм		1	1
Перфорированный диск с отверстиями 3,2 мм		1	1
Сепаратор		1	1
Фиксирующая насадка		1	1
Насадка для изготовления колбасок – маленькая		1	1
Насадка для изготовления колбасок – средняя		1	1
Насадка для изготовления колбасок – большая		1	-

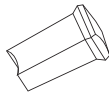
ВВЕДЕНИЕ

Название	Схематичное изображение	Кол-во (шт.) в мясорубке MG2010	Кол-во (шт.) в мясорубке MG2010
Режущий блок для овощей		1	1
Толкатель для тёрки и шинковок		1	1
Насадка для тёрки сыра Пармезан		1	-
Насадка для тёрки – мелкая		1	1
Насадка для тёрки – крупная		1	1
Насадка для шинковки – крупная		1	1
Насадка для шинковки – мелкая		1	-
Книга рецептов		1	1
Гарантийный талон		1	1
Инструкция по эксплуатации		1	1

УСТРОЙСТВО МЯСОРУБКИ

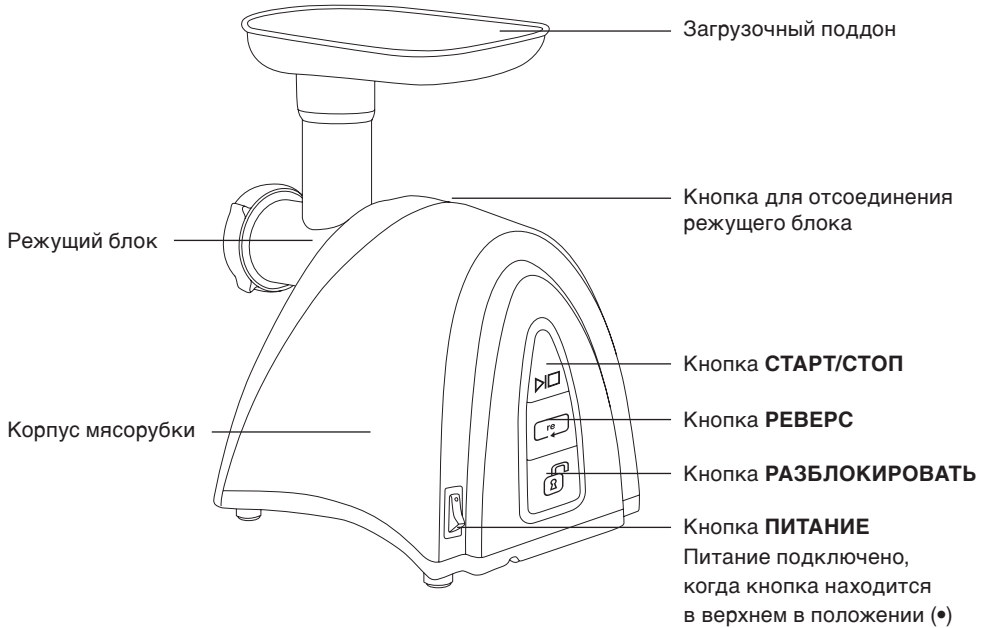

Кнопка СТАРТ/СТОП. Нажмите на кнопку **СТАРТ/СТОП** для запуска двигателя мясорубки. Нажмите на кнопку повторно, чтобы выключить двигатель.

Кнопка РЕВЕРС. Если мясорубка забилась, отключите её, нажав на кнопку **СТАРТ/СТОП**. Нажмите и удерживайте кнопку **РЕВЕРС**, чтобы режущий шнек начал вращение в обратном направлении, выталкивая застрявшие продукты.

Кнопка для отсоединения режущего блока. Удерживая данную кнопку, отсоедините вращательным движением по часовой стрелке режущий блок для овощей или мяса от корпуса мясорубки.

Кнопка РАЗБЛОКИРОВАТЬ. Данная кнопка автоматически защищает работу двигателя мясорубки от перегрева. После срабатывания кнопки **РАЗБЛОКИРОВАТЬ**, нажмите её, чтобы мясорубка вернулась в нормальный режим работы.

Кнопка ПИТАНИЕ. Для включения питания мясорубки, переведите кнопку **ПИТАНИЕ** в верхнее положение (•). Для отключения питания переведите кнопку в нижнее положение.

ПОРЯДОК РАБОТЫ

СБОРКА МЯСОРУБКИ

ВНИМАНИЕ! Комплектация мясорубки может отличаться в зависимости от выбранной модели. Все схемы сборки мясорубки приведены для модели **MG2010**.

ДЛЯ ПОЛУЧЕНИЯ ФАРША

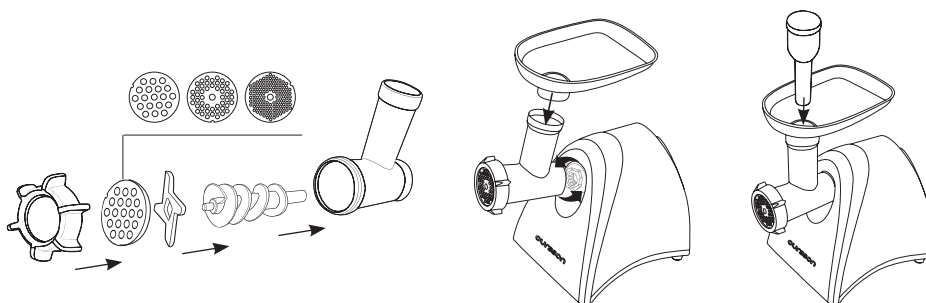

1. Вставьте шнек в режущий блок.
2. Установите нож на шнек режущей стороной вперёд, как показано на схеме.
3. Установите выбранный перфорированный диск на шнек с ножом.
4. Зажмите собранный режущий блок фиксирующим кольцом, закрутив его вращательными движениями по часовой стрелке.
5. Вставьте режущий блок в мясорубку, поверните вращательным движением против часовой стрелки и зафиксируйте до характерного щелчка.
6. Присоедините загрузочный поддон к режущему блоку.
7. Установите в отверстие загрузочного поддона толкатель.

ВНИМАНИЕ! Соблюдайте правильность сборки при одевании ножа на шнек.

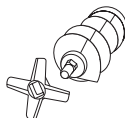

ПРАВИЛЬНО

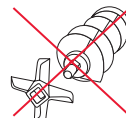

НЕПРАВИЛЬНО

ДЛЯ ПОЛУЧЕНИЯ КОЛБАСОК

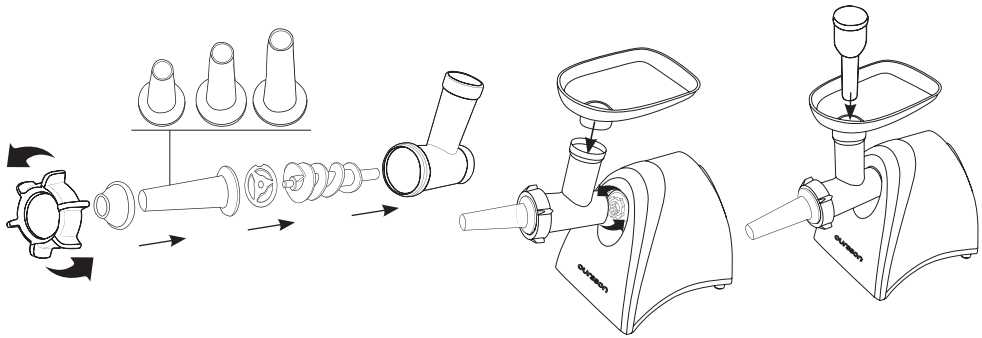

1. Вставьте шнек в режущий блок.
2. Установите на шнек сепаратор.
3. Установите на сепаратор необходимую вам насадку для изготовления колбасок.
4. Установите фиксирующую насадку и зажмите собранный режущий блок фиксирующим кольцом, закрутив его вращательными движениями по часовой стрелке.
5. Вставьте режущий блок в мясорубку, поверните вращательным движением против часовой стрелки и зафиксируйте до характерного щелчка.
6. Присоедините к отверстию режущего блока загрузочный поддон.
7. Поместите внутрь загрузочного блока толкатель.

СОВЕТ! При необходимости вместо сепаратора на шнек можно установить нож и необходимый перфорированный диск. При этом загружаемым ингредиентом будут цельные куски мяса, а не готовый фарш.

ПОРЯДОК РАБОТЫ

ДЛЯ ПОЛУЧЕНИЯ КОТЛЕТ

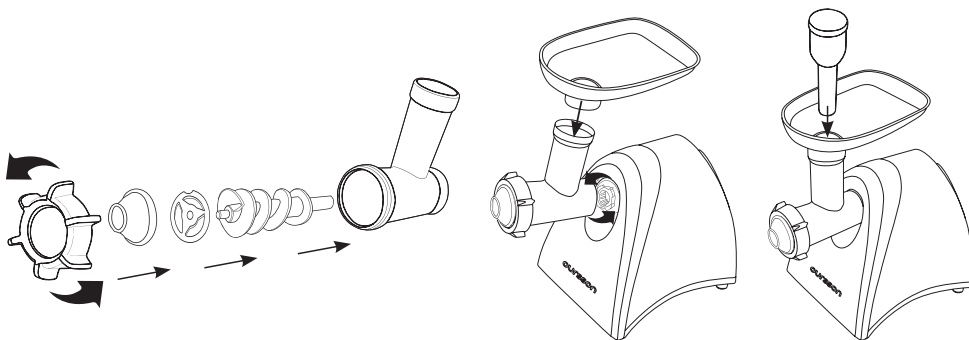

1. Вставьте шнек в режущий блок.
2. Установите на шнек сепаратор.
3. Установите на сепаратор фиксирующую насадку и зажмите собранный режущий блок фиксирующим кольцом, закрутив его вращательными движениями по часовой стрелке.
4. Вставьте режущий блок в мясорубку, поверните вращательным движением против часовой стрелки и зафиксируйте до характерного щелчка.
5. Присоедините к отверстию режущего блока загрузочный поддон.
6. Поместите внутрь загрузочного блока толкатель.

СОВЕТ! При необходимости вместо сепаратора на шнек можно установить нож и необходимый перфорированный диск. При этом загружаемым ингредиентом будут цельные куски мяса, а не готовый фарш.

ДЛЯ ОБРАБОТКИ ОВОЩЕЙ

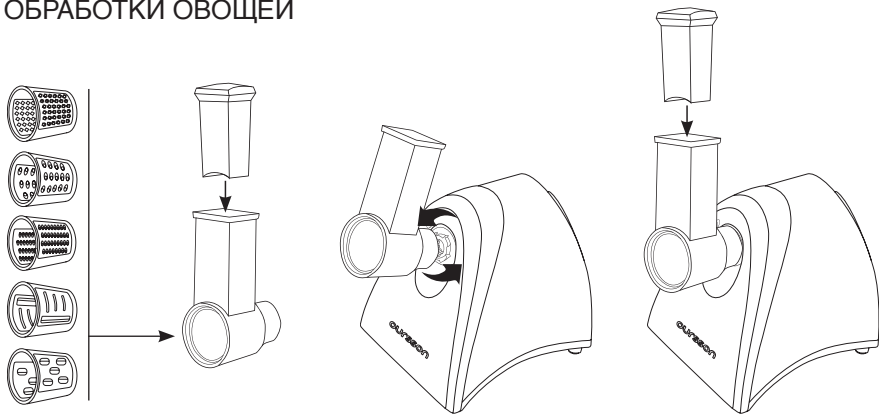

1. Вставьте необходимую насадку в режущий блок для овощей.
2. Вставьте режущий блок для овощей в мясорубку, поверните вращательным движением против часовой стрелки и зафиксируйте до характерного щелчка.
3. Установите толкатель в режущий блок для овощей.

ПОРЯДОК РАБОТЫ

ЭКСПЛУАТАЦИЯ МЯСОРУБКИ

Убедитесь, что мясорубка полностью собрана в одной из необходимых вам комплектаций:

- приготовление фарша;
- приготовление колбасок;
- приготовление котлет;
- обработка овощей.

Перед сборкой или разборкой насадок убедитесь, что прибор выключен из розетки.

Используйте кнопку для отсоединения режущего блока для сборки насадок.

1. Включите вилку прибора в розетку.
2. Включите питание мясорубки, нажав на кнопку **ПИТАНИЕ**.
3. Поместите емкость под режущий блок так, чтобы измельченные продукты попадали прямо в неё.
4. Запустите мотор, используя кнопку **СТАРТ/СТОП**.
5. Порежьте мясо или овощи таким образом, чтобы куски легко проходили в загрузочную горловину. Положите продукт на загрузочный поддон и понемногу подавайте в мясорубку толкателем, не прикладывая чрезмерного усилия.
6. Для завершения работы нажмите кнопку **СТАРТ/СТОП**.
7. Выньте шнур питания из розетки.
8. После этого можно разбирать прибор и приступать к очистке. Для отсоединения режущего блока от корпуса мясорубки воспользуйтесь соответствующей кнопкой, зажав её и повернув режущий блок по часовой стрелке.

РЕВЕРС

В случае, если мясорубка забилась, остановите шнек, воспользовавшись кнопкой **СТАРТ/СТОП**. Далее нажмите кнопку **РЕВЕРС**, чтобы шнек начал работу в обратном направлении, выталкивая застрявшие продукты.

ВНИМАНИЕ! Если использование кнопки **РЕВЕРС** не помогает избавиться от застрявших продуктов, отключите прибор от сети питания, разберите и прочистите самостоятельно.

АВТОМАТИЧЕСКАЯ ЗАЩИТА ДВИГАТЕЛЯ

Автоматическая защита мясорубки срабатывает, чтобы защитить двигатель от перегрева и избежать поломки. В случае, если сработала защита двигателя от перегрева, нажмите кнопку **РАЗБЛОКИРОВАТЬ**, чтобы восстановить нормальную работу прибора.

ВОЗМОЖНЫЕ ПРОБЛЕМЫ И СПОСОБЫ ИХ РЕШЕНИЯ

ВОЗМОЖНЫЕ ПРОБЛЕМЫ И СПОСОБЫ ИХ РЕШЕНИЯ

Возможная проблема	Возможная причина	Способы решения
Мясорубка не включается	Отсутствует напряжение в сети электропитания.	Отключите прибор от сети электропитания и дождитесь нормализации напряжения.
Мясорубка прекратила работать	<ul style="list-style-type: none">• Возможно, сработал плавкий предохранитель, защищающий прибор от перегрева.• Возможно, сработала защита двигателя от перегрева.	<ul style="list-style-type: none">• Отключите прибор от сети. Обратитесь в уполномоченный сервисный центр OURSSON AG.• Нажмите кнопку РАЗБЛОКИРОВАТЬ, чтобы вернуть прибор в нормальный режим работы.
Во время работы мясорубки чувствуется неприятный запах	<ul style="list-style-type: none">• Возможно, прибор перегрелся во время работы.• Во время первого включения возможно появление неприятного запаха из-за обгорания движущихся частей.	<ul style="list-style-type: none">• Сократите время работы прибора.• Неприятный запах во время первого включения не является неисправностью и должен скоро исчезнуть.
Мясо плохо обработано	<ul style="list-style-type: none">• Неправильно установлен нож.• Лезвия ножа затупились.• Фиксирующее кольцо не закручено.	<ul style="list-style-type: none">• Установите нож лезвием наружу.• Нож мясорубки необходимо наточить.• Плотно закрутите фиксирующее кольцо.

ПРИМЕЧАНИЕ! Ремонт мясорубки должен производиться только квалифицированным специалистом уполномоченного сервисного центра OURSSON AG.

ПРОЧЕЕ

ТЕХНИЧЕСКИЕ ХАРАКТЕРИСТИКИ

Модель	MG1310	MG2010
Потребляемая мощность, Вт	130	200
Параметры электропитания	~ 220 В; 50 Гц	
Производительность, кг/час	60	85
Размер (ВхШхГ), мм	400x205x310	
Температурные требования	Эксплуатация	От +15 до +35°C
	Транспортировка и хранение	От -40 до +55°C
Требования к влажности	Эксплуатация	15-75% (нет конденсата)
	Транспортировка и хранение	15-75% (нет конденсата)
Вес, кг	3,5	3,75
Класс защиты от поражения электрическим током	I	

УХОД И ЧИСТКА

ВНИМАНИЕ! Очищайте все детали мясорубки сразу после её использования.

1. Для удаления остатков мяса пропустите через мясорубку некоторое количество хлеба.
2. Отключите изделие от сети питания.
3. Разберите мясорубку.
4. Тщательно промойте все съёмные части изделия в теплой воде с использованием неабразивных моющих средств.
5. Корпус мясорубки протрите мягкой влажной тканью.

ВНИМАНИЕ! После чистки насухо протирайте металлические части мясорубки во избежание появления ржавчины.

ВНИМАНИЕ! Не используйте посудомоечную машину для очистки металлических деталей мясорубки, так как моющие средства могут вызвать их окисление и появление ржавчины. При очистке неметаллических деталей, температура в посудомоечной машине не должна превышать 60°C.

ПРОЧЕЕ

СЕРВИСНОЕ ОБСЛУЖИВАНИЕ

Компания OURSSON AG выражает вам огромную признательность за выбор нашей продукции. Мы сделали все возможное, чтобы данное изделие удовлетворяло вашим запросам, а качество соответствовало лучшим мировым образцам. В случае если ваше изделие марки OURSSON будет нуждаться в техническом обслуживании, просим вас обращаться в один из Уполномоченных Сервисных Центров (далее – УЦЛ). С полным списком УЦЛ и их точными адресами вы можете ознакомиться на сайте www.oursson.ru, а также позвонив по номеру телефона бесплатной горячей линии OURSSON AG. В случае возникновения вопросов или проблем, связанных с продукцией OURSSON AG, просим вас обращаться в письменном виде в организацию, уполномоченную на принятие и удовлетворение требований потребителей в отношении товара ненадлежащего качества, – ООО «Управляющая сервисная компания», 109202, Москва, шоссе Фрезер, д. 17А, стр. 1А, либо по электронной почте info@oursson.ru.

Условия гарантийных обязательств OURSSON AG:

1. Гарантийные обязательства OURSSON AG, предоставляемые УЦЛ OURSSON AG, распространяются только на модели, предназначенные OURSSON AG для производства или поставок и реализации на территории страны, где предоставляется гарантийное обслуживание, приобретенные в этой стране, прошедшие сертификацию на соответствие стандартам этой страны, а также маркированные официальными знаками соответствия.
2. Гарантийные обязательства OURSSON AG действуют в рамках законодательства о защите прав потребителей и регулируются законодательством страны, на территории которой они предоставлены, и только при условии использования изделия исключительно для личных, семейных или домашних нужд. Гарантийные обязательства OURSSON AG не распространяются на случаи использования товаров в целях осуществления предпринимательской деятельности, либо в связи с приобретением товаров в целях удовлетворения потребностей предприятий, учреждений, организаций.
3. OURSSON AG устанавливает на свои изделия следующие сроки службы и гарантийные сроки:

Название продукта	Срок службы, месяцев с даты выпуска	Гарантийный срок, месяцев со дня покупки	Гарантийный срок хранения, месяцев с даты выпуска*
Микроволновые печи, хлебопечи, индукционные плиты	60	12	48
Мультиварки, кухонные процессоры, электрические чайники, электрические грили, ручные блендеры, ручные миксеры, мясорубки, блендеры, тостеры, термопоты, ростеры, соковыжималки, кофеварки, пароварки, измельчители	36	12	24
Кухонные весы	24	12	12

*Только для Украины

4. Гарантийные обязательства OURSSON AG не распространяются на перечисленные ниже принадлежности изделия, если их замена предусмотрена конструкцией и не связана с разборкой изделия:
 - Элементы питания.
 - Чехлы, ремни, шнуры для переноски, монтажные приспособления, инструмент, документация, прилагаемая к изделию.

5. Гарантия не распространяется на недостатки, возникшие в изделии вследствие нарушения потребителем правил использования, хранения или транспортировки товара, действия третьих лиц или непреодолимой силы, включая, но не ограничиваясь следующими случаями:
- Если недостаток товара явился следствием небрежного обращения, применения товара не по назначению, нарушения условий и правил эксплуатации, изложенных в инструкции по эксплуатации, в том числе вследствие воздействия высоких или низких температур, высокой влажности или запыленности, следах вскрытия корпуса прибора и/или самостоятельного ремонта, несоответствия Государственным стандартам параметров питающих сетей, попадания внутрь корпуса жидкости, насекомых и других посторонних предметов, веществ, а также длительного использования изделия в предельных режимах его работы.
 - Если недостаток товара явился следствием несанкционированного тестирования товара или попыток внесения любых изменений в его конструкцию или его программное обеспечение, в том числе ремонта или технического обслуживания в неуполномоченной OURSSON AG ремонтной организации.
 - Если недостаток товара явился следствием использования нестандартных (нетиповых) и (или) некачественных принадлежностей, аксессуаров, запасных частей, элементов питания.
 - Если недостаток товара связан с его применением совместно с дополнительным оборудованием (аксессуарами), отличным от дополнительного оборудования, рекомендованного OURSSON AG к применению с данным товаром. OURSSON AG не несет ответственность за качество дополнительного оборудования (аксессуаров), произведенного третьими лицами, за качество работы своих изделий совместно с таким оборудованием, а также за качество работы дополнительного оборудования производства компании OURSSON AG совместно с изделиями других производителей.
6. Недостатки товара, обнаруженные в период срока службы, устраняются уполномоченными на это ремонтными организациями (УСЦ).
В течение гарантийного срока устранение недостатков производится бесплатно при предъявлении оригинала заполненного гарантийного талона и документов, подтверждающих факт и дату заключения договора розничной купли-продажи (товарный, кассовый чек и т. п.). В случае отсутствия указанных документов гарантийный срок исчисляется со дня изготовления товара. При этом следует учитывать:
- Настройка и установка (сборка, подключение и т. п.) изделия, описанная в документации, прилагаемой к нему, не входит в объем гарантийных обязательств OURSSON AG и могут быть выполнены как самим пользователем, так и специалистами большинства Уполномоченных Сервисных Центров соответствующего профиля на платной основе.
 - Работы по техническому обслуживанию изделий (чистка и смазка движущихся частей, замена расходных материалов и принадлежностей и т. п.) производятся на платной основе.
7. OURSSON AG не несет ответственности за возможный вред, прямо или косвенно нанесенный своей продукцией людям, домашним животным, имуществу в случае, если это произошло в результате несоблюдения правил и условий эксплуатации, хранения, транспортировки или установки изделия; умышленных или неосторожных действий потребителя или третьих лиц.

ПРОЧЕЕ

8. Ни при каких обстоятельствах OURSSON AG не несет ответственности за какой-либо особый, случайный, прямой или косвенный ущерб или убытки, включая, но не ограничиваясь перечисленным, упущенную выгоду, убытки, вызванные перерывами в коммерческой, производственной или иной деятельности, возникающие в связи с использованием или невозможностью использования изделия.
9. Вследствие постоянного совершенствования продукции элементы дизайна и некоторые технические характеристики продукта могут быть изменены без предварительного уведомления со стороны производителя.

Использование изделия по истечении срока службы

1. Срок службы, установленный OURSSON AG для данного изделия, действует только при условии использования его исключительно для личных, семейных или домашних нужд, а также соблюдении потребителем правил эксплуатации, хранения и транспортировки. При условии аккуратного обращения с изделием и соблюдения правил эксплуатации фактический срок службы может превышать срок службы, установленный OURSSON AG.
2. По окончании срока службы изделия вам необходимо обратиться в Уполномоченный Сервисный Центр для проведения профилактического обслуживания изделия и определения его пригодности к дальнейшей эксплуатации. Работы по профилактическому обслуживанию изделия и его диагностике выполняются сервисными центрами на платной основе.
3. OURSSON AG не рекомендует продолжать эксплуатацию изделия по окончании срока службы без проведения его профилактического обслуживания в Уполномоченном Сервисном Центре, т.к. в этом случае оно может представлять опасность для жизни, здоровья или имущества потребителя.

Утилизация изделия

После окончания срока службы изделия его нельзя выбрасывать вместе с обычным бытовым мусором. Вместо этого оно подлежит сдаче на утилизацию в соответствующий пункт приема электрического и электронного оборудования для последующей переработки и утилизации в соответствии с федеральным или местным законодательством. Обеспечивая правильную утилизацию данного продукта, вы помогаете сберечь природные ресурсы и предотвращаете ущерб для окружающей среды и здоровья людей, который возможен в случае ненадлежащего обращения. Более подробную информацию о пунктах приема и утилизации данного продукта можно получить в местных муниципальных органах или на предприятии по вывозу бытового мусора.



Дата производства

Каждому изделию присваивается уникальный серийный(заводской) номер в виде буквенно-цифрового ряда и дублируется штрихкодом, который содержит следующую информацию: название товарной группы, дату производства, порядковый номер изделия.

Дата производства может дублироваться на упаковке и/или изделии.

Серийный(заводской) номер располагается на задней панели продукта, на упаковке и в гарантийном талоне.

- ❶ Первые две буквы – соответствие товарной группе (мясорубка – MG).
- ❷ Первые две цифры – год производства.
- ❸ Вторые две цифры – неделя производства.
- ❹ Последние цифры – порядковый номер изделия.



ВНИМАНИЕ! Во избежание недоразумений убедительно просим вас внимательно изучить руководство по эксплуатации изделия и условия гарантийных обязательств, проверить правильность заполнения гарантийного талона. Гарантийный талон действителен только при наличии правильно и четко указанных: модели, серийного(заводского) номера изделия, даты покупки, четких печатей фирмы-продавца, подписи покупателя. Серийный номер и модель изделия должны соответствовать указанным в гарантийном талоне. При нарушении этих условий, а также в случае, когда данные, указанные в гарантийном талоне, изменены или стерты, талон признается недействительным.



Горячая линия OURSSON AG обеспечивает полную информационную поддержку деятельности компании в России, странах СНГ и Балтии. Профессиональные операторы быстро ответят на любой интересующий вас вопрос. Вы можете обращаться в единый центр по вопросам сервисного сопровождения, для рекомендаций специалистов по настройке и подключению, для информирования о местах продаж, с вопросами о рекламных акциях и розыгрышах, проводимых компанией, а также с любыми другими вопросами о деятельности компании на территории России, стран СНГ и Балтии. Есть вопросы? Звоните, мы поможем!

Телефон горячей линии OURSSON AG (бесплатные звонки со стационарных телефонов):
8 800 100 8 708

Время работы горячей линии:

понедельник-пятница с 9:00 до 20:00 (по московскому времени); суббота, воскресенье и дни государственных праздников – выходные.

Настоящая инструкция является объектом охраны в соответствии с международным и российским законодательством об авторском праве. Любое несанкционированное использование инструкции, включая копирование, тиражирование и распространение, но не ограничиваясь этим, влечет применение к виновному лицу гражданско-правовой ответственности, а также уголовной ответственности в соответствии со статьей 146 УК РФ и административной ответственности в соответствии со статьей 7.12 КоАП РФ (ст.150.4 КоАП в старой редакции).

Контактная информация:

1. Изготовитель товара – OURSSON AG (OPCONAG), Утоквай 39, 8008 Цюрих, Швейцария.
2. Организация, уполномоченная на принятие и удовлетворение требований потребителей в отношении товара ненадлежащего качества, – ООО «Управляющая сервисная компания», 109202, Москва, шоссе Фрезер, д. 17А, стр. 1А. Украина: ООО «Универсальная Дистрибьюторская Компания», 03065, г. Киев, бульв. И.Лепсе/Академика Каблукова, д. 51/16.
3. Информация о сертификации продукта доступна на сайте www.oursson.com.
4. Импортёры продукции OURSSON AG:
РФ: ООО «Орсон», 125171, Россия, Москва, Ленинградское шоссе, 16А, стр. 2.
Republica Moldova: S.C. «PLAI VERDE» S.R.L. MD-2002, str. Muncești șos., 271/A, mun. Chișinău.
Україна: ТОВ «Універсальна Дистриб'юторська Компанія», 03065, м. Київ, бульв. І.Лепсе/Академіка Каблукова, 51/16
5. Поставщики продукции OURSSON AG:
Республика Беларусь: ООО «Никита плюс», 220094, г. Минск, 2-ой Велосипедный пер., д. 30, офис 603.

OURSSON AG
Сделано в КНР



The first part of the document discusses the importance of maintaining accurate records of all transactions. It emphasizes that every entry, no matter how small, should be recorded to ensure the integrity of the financial data. This includes not only sales and purchases but also expenses and income. The document provides a detailed list of items that should be tracked, such as inventory levels, supplier payments, and customer orders. It also outlines the procedures for recording these transactions, including the use of standardized forms and the importance of double-checking entries for accuracy.

The second part of the document focuses on the analysis of the recorded data. It describes various methods for identifying trends and anomalies in the financial records. This includes comparing current performance against historical data and industry benchmarks. The document also discusses the importance of regular audits to verify the accuracy of the records and to detect any potential fraud or errors. It provides a step-by-step guide for conducting these audits, from the selection of samples to the final reporting of findings.

The final part of the document addresses the reporting and communication of the financial information. It explains how to prepare clear and concise reports that provide a comprehensive overview of the company's financial health. It also discusses the importance of transparency and how to communicate the results of the financial analysis to stakeholders, including management, investors, and regulatory bodies. The document concludes with a summary of the key points and a call to action for maintaining high standards of financial record-keeping.

«Горячая линия» OURSSON AG
(бесплатные звонки со стационарных
телефонов): 8 800 100 8 708

www.oursson.ru

