

# **körting**

**РУКОВОДСТВО  
ПОЛЬЗОВАТЕЛЯ**

**КУХОННАЯ ВЫТЯЖКА**

**КНИ 6751 / 9751 X**

- I** CAPPА ASPIRANTE - Istruzioni per l'uso
- D** DUNSTABZUGSHAUBE - Gebrauchsanweisung
- E** CAMPANA EXTRACTORA - Manual de utilizaci3n
- F** HOTTE DE CUISINE - Notice d'utilisation
- GB** COOKER HOOD - User instructions
- NL** AFZUIGKAP - Gebruiksaanwijzing
- P** COIFA ASPIRANTE - Manual do usu3rio
- CZ** ODSAV33 PAR - N3v3d k pouziti
- DK** EMHÆTTE - Brugervejledning
- FIN** LIESITUULETIN - K3ytt33hje
- GR** ΑΠΟΡΡΟΦΗΤΗΡΑΣ ΣΕ ΕΚΔΟΣΗ ΑΠΟΡΡΟΦΗΣΗΣ - Εγχειρίδιο χρ3σης
- H** ELSZIV3 K3RT3 - Haszn3lati utasit3s
- N** AVTREKKSKAPPE - Bruksanvisning
- PL** OKAP ZASYSAJ3CY - Instrukcja obslugi
- R** HOT3 ASPIRANT3 - Manual de utilizare
- RUS** ВЫТЯЖНОЙ КОЛПАК - Руководство пользователя
- S** SPISK3PA - Bruksanvisning



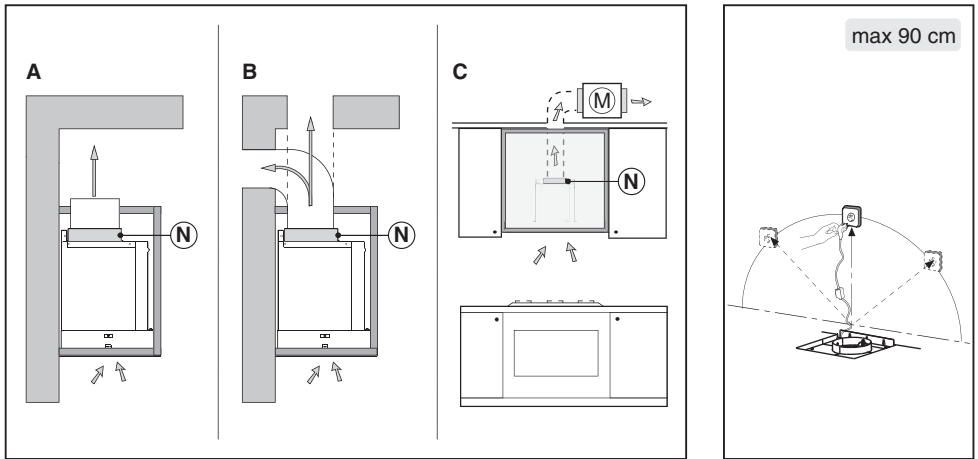

Fig.1

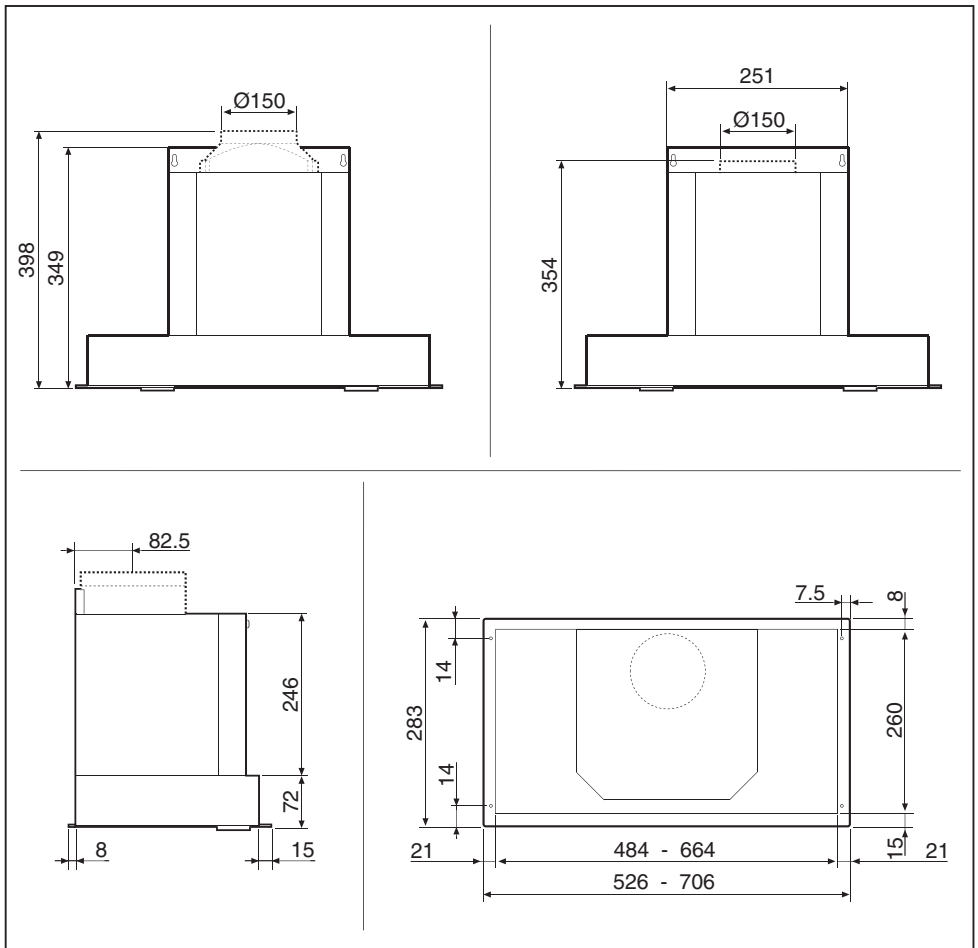

Fig.2

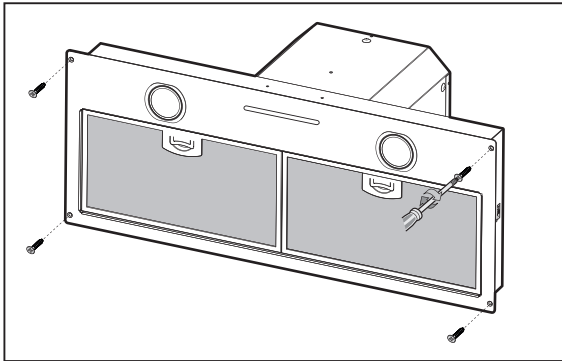

Fig.3

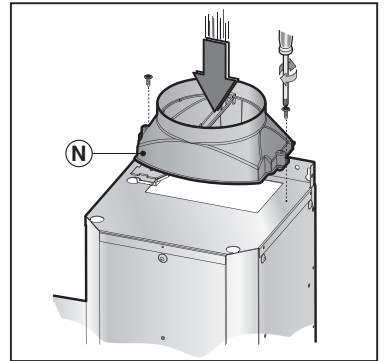

Fig.4

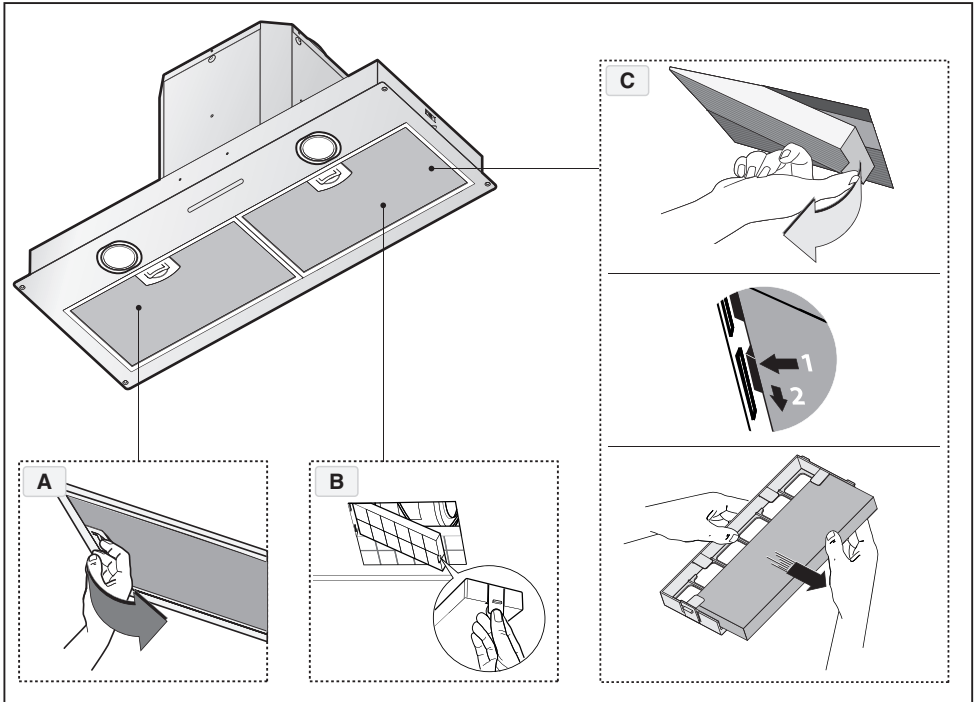

Fig.5

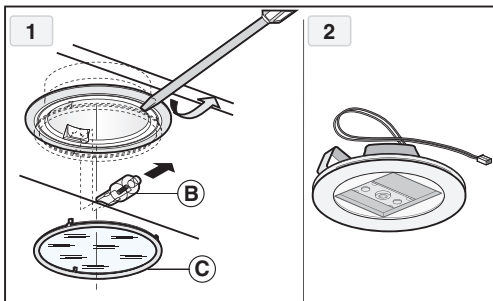

Fig.6

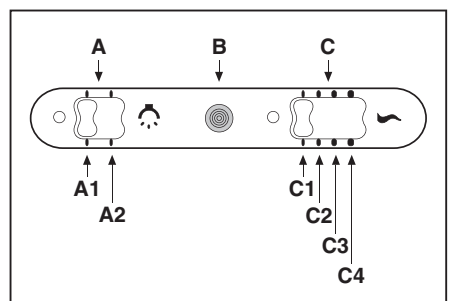

Fig.7

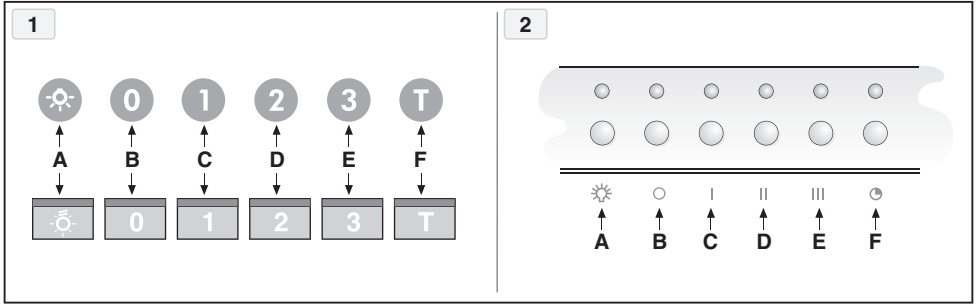

Fig.8

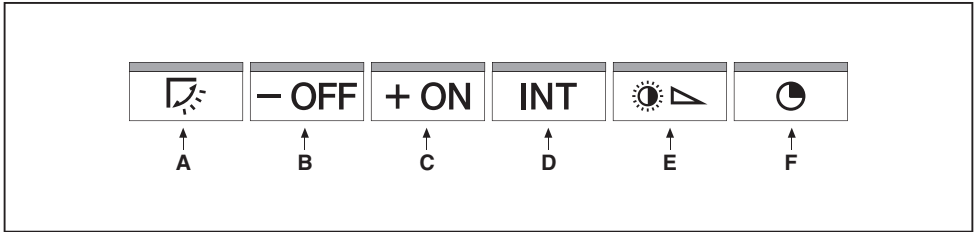

Fig.9

## GENERALITÀ

Leggere attentamente il contenuto del presente libretto in quanto fornisce importanti indicazioni riguardanti la sicurezza di installazione, d'uso e di manutenzione. Conservare il libretto per ogni ulteriore consultazione. L'apparecchio è stato progettato per uso in versione aspirante (evacuazione aria all'esterno - Fig.1B) e filtrante (riciclo aria all'interno - Fig.1A) o con motore esterno (Fig.1C).

## AVVERTENZE PER LA SICUREZZA

1. Fare attenzione se funzionano contemporaneamente una cappa aspirante e un bruciatore o un focolare dipendenti dall'aria dell'ambiente ed alimentati da un'energia diversa da quella elettrica, in quanto la cappa aspirando toglie all'ambiente l'aria di cui il bruciatore o il focolare necessita per la combustione. La pressione negativa nel locale non deve superare i 4 Pa (4x10<sup>-5</sup> bar). Per un funzionamento sicuro, provvedere quindi ad un'opportuna ventilazione del locale. Per l'evacuazione esterna attenersi alle disposizioni vigenti nel vostro paese.

### Prima di allacciare il modello alla rete elettrica:

- Controllare la targa dati (posta all'interno dell'apparecchio) per accertarsi che la tensione e potenza siano corrispondenti a quella della rete e la presa di collegamento sia idonea. In caso di dubbio interpellare un elettricista qualificato.
- Se il cavo di alimentazione è danneggiato, esso deve essere sostituito da un cavo o un assieme speciali disponibile presso il costruttore o il suo servizio assistenza tecnica.
- Collegare il dispositivo all'alimentazione attraverso una spina con fusibile 3A o ai due fili della bifase protetti da un fusibile 3A.

### 2. Attenzione!

**In determinate circostanze gli elettrodomestici possono essere pericolosi.**

**A) Non cercare di controllare i filtri con la cappa in funzione.**

**B) Non toccare le lampade e le zone adiacenti, durante e subito dopo l'uso prolungato dell'impianto di illuminazione.**

**C) E' vietato cuocere cibi alla fiamma sotto la cappa.**

**D) Evitare la fiamma libera, perché dannosa per i filtri e pericolosa per gli incendi.**

**E) Controllare costantemente i cibi fritti per evitare che l'olio surriscaldato prenda fuoco.**

**F) Prima di effettuare qualsiasi manutenzione, disinserire la cappa dalla rete elettrica.**

**G) Questo apparecchio non è destinato all'utilizzo da parte di bambini o persone che necessitano di supervisione.**

**H) Controllare che i bambini non giochino con l'apparecchio.**

**I) Quando la cappa viene utilizzata contemporaneamente ad apparecchi che bruciano gas o altri combustibili, il locale deve essere adeguatamente ventilato.**

**L) Se le operazioni di pulizia non vengono eseguite nel rispetto delle istruzioni, esiste il rischio che si sviluppi un incendio.**

Questo apparecchio è contrassegnato in conformità alla Direttiva Europea 2002/96/EC, Waste Electrical and Electronic

Equipment (WEEE). Assicurandosi che questo prodotto sia smaltito in modo corretto, l'utente contribuisce a prevenire le potenziali conseguenze negative per l'ambiente e la salute.





Il simbolo sul prodotto o sulla documentazione di accompagnamento indica che questo prodotto non deve essere trattato come rifiuto domestico ma deve essere consegnato presso l'idoneo punto di raccolta per il riciclaggio di apparecchiature elettriche ed elettroniche. Disfarsene seguendo le normative locali per lo smaltimento dei rifiuti. Per ulteriori informazioni sul trattamento, recupero e riciclaggio di questo prodotto, contattare l'idoneo ufficio locale, il servizio di raccolta dei rifiuti domestici o il negozio presso il quale il prodotto è stato acquistato.

## ISTRUZIONI PER L'INSTALLAZIONE

• **Le operazioni di montaggio e collegamento elettrico devono essere effettuate da personale specializzato.**  
 • **Utilizzare dei guanti protettivi prima di procedere con le operazioni di montaggio.**

### • Collegamento elettrico:

Nota! Controllare la targa dati posta all'interno dell'apparecchio:  
 - Se sulla targa compare il simbolo  significa che l'apparecchio non deve essere collegato a terra, eseguire quindi le istruzioni riguardanti la classe di isolamento II.  
 - Se sulla targa **NON** compare il simbolo  eseguire le istruzioni inerenti alla classe di isolamento I.

### Classe di isolamento II

-L'apparecchio è costruito in classe II, perciò nessun cavo deve essere collegato alla presa di terra. La spina deve essere facilmente accessibile dopo l'installazione dell'apparecchio. Nel caso in cui l'apparecchio sia provvisto di cavo senza spina, per collegarlo alla rete elettrica è necessario interporre tra l'apparecchio e la rete un interruttore onnipolare con apertura minima tra i contatti 3 mm, dimensionato al carico e rispondente alle norme vigenti.

-L'allaccio alla rete elettrica deve essere eseguito come segue:  
 MARRONE = L linea  
 BLU = N neutro.

### Classe di isolamento I

Questo apparecchio è costruito in classe I, perciò deve essere collegato alla presa di terra.

-L'allaccio alla rete elettrica deve essere eseguito come segue:  
 MARRONE = L linea  
 BLU = N neutro  
 GIALLO/VERDE =  terra.

Il cavo neutro deve essere collegato al morsetto con il simbolo **N** mentre il cavo **GIALLO/VERDE**, deve essere collegato al morsetto vicino al simbolo di terra .

Nell'operazione di collegamento elettrico assicurarsi che la presa di corrente sia munita di collegamento di terra. Dopo il montaggio della cappa d'aspirazione, fare attenzione che la posizione della presa di alimentazione elettrica sia facilmente raggiungibile. Nel caso di collegamento diretto alla rete elettrica è necessario interporre tra l'apparecchio e la rete un interruttore onnipolare con apertura minima tra i contatti 3 mm, dimensionato al carico e rispondente alle norme vigenti.

• La distanza minima fra la superficie di supporto dei recipienti

di cottura sul dispositivo di cottura e la parte più bassa della cappa da cucina deve essere di almeno **65 cm**. Se dovesse essere usato un tubo di connessione composto di due o più parti, la parte superiore deve essere all'esterno di quella inferiore. Non collegare lo scarico della cappa ad un condotto in cui circoli aria calda o utilizzato per evacuare fumi degli apparecchi alimentati da un'energia diversa da quella elettrica. Prima di procedere alle operazioni di montaggio, per una più facile manovrabilità dell'apparecchio disinserire il filtro/i antigrasso (Fig.5A).

- Nel caso di montaggio dell'apparecchio in versione aspirante predisporre il foro di evacuazione aria.

• Si consiglia l'utilizzo di un tubo evacuazione aria con lo stesso diametro della flangia uscita aria. L'utilizzo di una riduzione potrebbe diminuire le prestazioni del prodotto ed aumentare la rumorosità.

#### • **Montaggio della cappa nella parte inferiore del pensile:**

Questo tipo di apparecchio deve essere incassato in un pensile o in altro supporto. Per il fissaggio utilizzare 4 viti idonee al tipo di mobile, eseguendo i fori seguendo lo schema in (Fig.2). Fissare definitivamente la cappa al pensile agendo con un cacciavite sulle apposite viti e avvitare fino a portare l'apparecchio a battuta con il pensile (Fig.3).

Nel caso in cui il vostro prodotto è fornito di una flangia uscita aria, prima di fissare la cappa alla struttura, eseguire il montaggio indicato in Fig.4. Prendere la flangia uscita aria **N** e montarla nella parte superiore del gruppo di aspirazione della cappa con le 2 viti (Fig.4).

#### • **Versione aspirante:**

Con questo tipo d'installazione l'apparecchio scarica i vapori all'esterno attraverso una parete perimetrale o canalizzazione esistente. E' necessario a tale scopo acquistare, un tubo evacuazione aria (non fornito), del tipo previsto dalle vigenti normative non infiammabile e collegarlo alla flangia **N** (Fig.1).

#### • **Versione filtrante:**

##### **Attenzione!**

I filtri devono essere ordinati presso il vostro rivenditore come accessorio.

- Per trasformare la cappa da versione **ASPIRANTE** a versione **FILTRANTE** i filtri al carbone attivo devono essere ordinati presso il vostro rivenditore come accessorio.

Abbiamo disponibili due tipi diversi di Kit, uno con filtri non rigenerabili (Fig.5B) e l'altro con i filtri rigenerabili (lavabili) (Fig.5C).

## **USO E MANUTENZIONE**

• Si raccomanda di mettere in funzione l'apparecchio prima di procedere alla cottura di un qualsiasi alimento. Si raccomanda di lasciar funzionare l'apparecchio per 15 minuti dopo aver terminato la cottura dei cibi, per un'evacuazione completa dell'aria viziata.

Il buon funzionamento della cappa è condizionato da una corretta e costante manutenzione; una particolare attenzione deve essere data al filtro antigrasso e al filtro al carbone attivo.

• **Il filtro antigrasso** ha il compito di trattenere le particelle grasse in sospensione nell'aria, pertanto è soggetto ad intasarsi in tempi variabili relativamente all'uso dell'apparecchio.

- Per prevenire il pericolo di eventuali incendi, al massimo ogni 2 mesi, è necessario lavare i filtri antigrasso a mano, utilizzando detersivi liquidi neutri non abrasivi, oppure in lavastoviglie a basse temperature e con cicli brevi.

- Dopo alcuni lavaggi, si possono verificare delle alterazioni del colore. Questo fatto non dà diritto a reclamo per l'eventuale loro sostituzione.

• **I filtri al carbone attivo** servono per depurare l'aria che viene rimessa nell'ambiente ed ha la funzione di attenuare gli odori sgradevoli generati dalla cottura.

- I filtri al carbone attivo non rigenerabili devono essere sostituiti ogni 4 mesi al massimo. La saturazione del carbone attivo dipende dall'uso più o meno prolungato dell'apparecchio, dal tipo di cucina e dalla regolarità con cui viene effettuata la pulizia del filtro antigrasso.

- I filtri al carbone attivo rigenerabili devono essere lavati a mano, con detersivi neutri non abrasivi, o in lavastoviglie con una temperatura massima di 65°C (il ciclo di lavaggio deve essere completo senza stoviglie). Togliere l'acqua in eccesso senza rovinare il filtro, rimuovere le parti in plastica, e far asciugare il materassino in forno per almeno 15 minuti circa ad una temperatura di 100°C massimo. Per mantenere efficiente la funzione del filtro al carbone rigenerabile questa operazione deve essere ripetuta ogni 2 mesi. Questi devono essere sostituiti al massimo ogni 3 anni oppure quando il materassino risulta danneggiato.

• **Prima di rimontare i filtri antigrasso e i filtri al carbone attivo rigenerabili è importante che questi siano asciugati bene.**

• **Pulire frequentemente la cappa, sia internamente che esternamente, usando un panno inumidito con alcool denaturato o detersivi liquidi neutri non abrasivi.**

• L'impianto di illuminazione è progettato per l'uso durante la cottura e non per l'uso prolungato di illuminazione generale dell'ambiente. L'uso prolungato dell'illuminazione diminuisce notevolmente la durata media delle lampade.

• Se l'apparecchio è dotato della luce ambiente questa può essere utilizzata per l'uso prolungato di illuminazione generale dell'ambiente.

• **Attenzione:** l'inosservanza delle avvertenze di pulizia della cappa e della sostituzione e pulizia dei filtri comporta rischi di incendi. Si raccomanda quindi di attenersi alle istruzioni suggerite.

#### • **Sostituzione delle lampade alogene (Fig.6.1):**

Per sostituire le lampade alogene **B** togliere il vetrino **C** facendo leva sulle apposite fessure.

Sostituire con lampade dello stesso tipo.

**Attenzione:** non toccare la lampadina a mani nude.

#### • **Sostituzione delle lampade LED (Fig.6.2):**

Se la versione dell'apparecchio è con lampade **LED** per la sostituzione è necessario l'intervento di un tecnico specializzato.

• **Comandi Slider (Fig.7)** la simbologia è di seguito riportata:

**A** = Interruttore luce

**A1** = Tasto Off

**A2** = Tasto On

**B** = Tasto Gemma spia

**C** = Controllo di velocità

**C1** = Tasto Off

**C2** = Tasto PRIMA VELOCITÀ

**C3** = Tasto SECONDA VELOCITÀ

**C4** = Tasto TERZA VELOCITÀ.

#### • **Comandi (Fig.8):**

- **Luminosi (Fig.8.1)**

- **Elettronici (Fig.8.2)**

la simbologia è di seguito riportata:

**A** = tasto ILLUMINAZIONE



**B**= tasto OFF  
**C**= tasto PRIMA VELOCITÀ  
**D**= tasto SECONDA VELOCITÀ  
**E**= tasto TERZA VELOCITÀ  
**F**= tasto TIMER ARRESTO AUTOMATICO 15 minuti (\*)

Se il vostro apparecchio è provvisto della funzione velocità **INTENSIVA**, tenere premuto per 2 secondi circa il tasto **E** e questa verrà attivata per 10 minuti dopo di che ritornerà alla velocità precedentemente impostata. Quando la funzione è attiva il LED lampeggia. Per interromperla prima dei 10 minuti premere di nuovo il tasto **E**.

Premendo il tasto **F** per 2 secondi (a cappa spenta) si attiva la funzione "**clean air**". Questa funzione fa accendere il motore per 10 minuti ogni ora alla prima velocità. Appena attivata la funzione, il motore parte alla 1° velocità per la durata di 10 minuti durante i quali devono lampeggiare contemporaneamente il tasto **F** e il tasto **C**. Trascorso questo tempo il motore si spegne ed il led del tasto **F** rimane acceso di luce fissa fino a quando dopo altri 50 minuti riparte il motore alla prima velocità e il led **F** e **C** ricominciano a lampeggiare per 10 minuti e così via. Premendo qualsiasi tasto ad esclusione delle luci la cappa torna al suo funzionamento normale immediatamente (es. se premo il tasto **D** si disattiva la funzione "**clean air**" e il motore va subito alla 2° velocità; premendo il tasto **B** la funzione si disattiva).

(\*) La funzione "**TIMER ARRESTO AUTOMATICO**" ritarda l'arresto della cappa, che continuerà a funzionare alla velocità d'esercizio in corso al momento dell'accensione di questa funzione, di 15 minuti.

#### • Saturazione filtri Antigrasso/Carbone attivo:

-Quando il tasto **A** lampeggia con una frequenza di **2 sec.** i filtri antigrasso devono essere lavati.

-Quando il tasto **A** lampeggia con una frequenza di **0,5 sec.** i filtri al carbone attivo devono essere sostituiti o lavati a seconda del tipo di filtro.

Una volta ricollocato il filtro pulito bisogna resettare la memoria elettronica premendo il tasto **A** per circa **5 sec.** fino a che termina di lampeggiare.

#### • Comandi (Fig.9):

**NOTA:** Con questo comando è possibile controllare l'apparecchio anche con un telecomando da richiedere come accessorio.

**Tasto Power (A)** = Nel caso in cui l'apparecchio sia predisposto a supportare altre funzioni quali aperture automatiche, luci ambiente, ecc., questo tasto abilita tali funzioni.

**Attenzione!** Per alcuni modelli questo tasto non abilita nessuna funzione e se premuto si accende il led corrispondente per circa 15 sec.

**Tasto -OFF (B)** = Tasto di riduzione della velocità e spegnimento.

**Tasto +ON (C)** = Dalla posizione **OFF**, premendo una sola volta il tasto **C**, il motore va in 1° velocità, due volte per la 2° velocità, tre volte per la 3° velocità, per ogni cambio di velocità il LED cambia di colore.

Se premo il tasto **B** la velocità si riduce ed il LED prende la colorazione tipica della velocità.

**Tasto Intensiva (D)** = Con il motore in funzione e a qualsiasi velocità impostata, premendo il tasto **D** si inserisce la velocità **INTENSIVA** (4° velocità) per 10 minuti, durante questa funzione il LED lampeggia, e il LED della velocità precedentemente impostata si spegne.

Al termine dei 10 min. la cappa torna all'ultima velocità

impostata con la relativa segnalazione del LED.

-Se si vuole disattivare la funzione prima dei 10 minuti premere il tasto **B**.

-A cappa spenta la funzione velocità **INTENSIVA** non si attiva.  
**Tasto Light (E)** = Premendo questo tasto si regola l'intensità delle luci.

-Il livello di luminosità sono tre: alto, medio, basso.

Dalla posizione spento spingere una volta per il livello alto, due volte per il livello medio, tre volte per il livello basso, quattro volte per spegnere le luci.

Il livello delle luci ha un andamento ciclico: alto, medio, basso, spento.

**Tasto Timer (F)** = Con qualsiasi velocità inserita (esclusa la vel. Intensiva) premendo il tasto si attiva la funzione Timer. Il LED del tasto Timer lampeggia e il LED della velocità rimane acceso.

-Dopo 15 min al termine del conteggio la cappa si spegne (motore ed eventuali luci accese).

• Premendo il tasto **B** per 2 secondi (a cappa spenta) si attiva la funzione "**clean air**".

Questa funzione aziona il motore per 10 minuti ogni ora alla prima velocità, durante il quale il LED corrispondente al tasto **B** resta acceso.

Nei rimanenti 50 minuti il LED del tasto **C** lampeggia a motore spento, mentre il tasto **B** rimane con il LED acceso, questo segnala che la funzione è ancora attiva.

Per disattivare la funzione "**clean air**" premere qualsiasi tasto ad esclusione delle LUCI.

#### • Saturazione filtri antigrasso/carbone attivo:

-Dopo **30 h** di funzionamento il LED del tasto **B** inizia a lampeggiare, ciò significa che si devono lavare i **filtri antigrasso**.

-Dopo **120 h** di funzionamento il LED del tasto **E** inizia a lampeggiare, ciò significa che si devono lavare o sostituire i **filtri carbone**.

Una volta ricollocato il filtro pulito bisogna resettare la memoria elettronica premendo il tasto **C** per circa **4 sec.** fino a che termina di lampeggiare e l'impostazione delle **30 h/120 h** riparte da zero.

**SI DECLINA OGNI RESPONSABILITA' PER EVENTUALI DANNI PROVOCATI DALLA INOSSERVANZA DELLE SUDETTE AVVERTENZE.**

## ALLGEMEINES

Diese Anleitung bitte aufmerksam durchlesen, da sie wichtige Sicherheitshinweise zur Installation, zum Gebrauch und zur Wartung enthält. Die Anleitung für eventuelle zukünftige Konsultationen aufbewahren. Das Gerät wurde zum Gebrauch in Aspirationsversion (Luftausscheidung nach außen - Abb.1B), Filtrationsversion (innerer Luftumlauf - Abb.1A) oder mit äußerem Motor (Abb.1C) entworfen.

## SICHERHEITSHINWEISE

**1. Vorsicht ist geboten, wenn gleichzeitig eine Abzugshaube und ein raumluftabhängiger Boiler oder ein offenes Feuer in Betrieb sind, die von einer anderen Energiequelle als Strom versorgt werden, da die Küchenhaube die Raumluft absaugt, die auch der Boiler oder das Feuer zur Verbrennung benötigen. Der Unterdruck im Raum darf den Wert von 4 Pa (4x10<sup>-5</sup> bar) nicht übersteigen. Um einen sicheren Betrieb der Abzugshaube zu gewährleisten, ist daher immer auf eine ausreichende Belüftung des Raumes zu achten. Bei der Ableitung der Luft nach aussen müssen die nationalen Vorschriften eingehalten werden.**

### Vor Anschluss des Modells an das Stromnetz:

- Kontrollieren Sie das Typenschild an der Geräteinnenseite um sich zu vergewissern, ob Spannung und Stromstärke der des Stromnetzes entsprechen und die Steckdose geeignet ist. Im Zweifelsfall wenden Sie sich bitte an einen qualifizierten Elektriker.

- Sollte das Speisekabel beschädigt sein, ist es durch ein anderes - beim Hersteller oder dessen Kundendienst erhältliches - Kabel oder mit einem speziellen Bausatz - zu ersetzen.

- Das Gerät muss mittels eines Steckers mit 3A-Sicherung oder über die beiden Drähte des Zweiphasenanschlusses, die durch eine 3A-Sicherung geschützt sind, an die Stromversorgung angeschlossen werden.

### 2. Achtung!

**Elektrogeräte können unter gewissen Umständen gefährlich sein!**

**A) Niemals die Filter kontrollieren, wenn die Dunstabzugshaube in Betrieb ist.**

**B) Die Lampen und die umliegenden Bereiche nicht während oder nach längerer Benutzung des Lichts berühren.**

**C) Es ist verboten, Speisen unter der Dunstabzugshaube zu flambieren.**

**D) Offene Flammen sind unbedingt zu vermeiden, da diese die Filter beschädigen und einen Brand verursachen können.**

**E) Beim Frittieren sind die Speisen ständig zu kontrollieren, um eine Entzündung von überhitztem Öl zu verhindern.**

**F) Vor jeglichen Wartungsarbeiten unbedingt den Netzstecker aus der Steckdose entfernen.**

**G) Das Gerät sollte nicht von kleinen Kindern oder Personen benutzt werden, welche Beaufsichtigung benötigen.**

**H) Kleine Kinder sollten beaufsichtigt werden, um sicherzugehen, dass sie nicht mit dem Gerät spielen.**

**I) Der Raum muss über eine hinreichende Belüftung verfügen, wenn die Dunstabzugshaube mit anderen**

**gas- oder brennstoffbetriebenen Geräten gleichzeitig verwendet wird.**

**L) Es besteht Brandgefahr, wenn die Reinigung nicht entsprechend den Anleitungen durchgeführt wird.**

Dieses Gerät ist gemäß der EU-Richtlinie 2002/96/EC, Waste Electrical Electronic Equipment (WEEE) gekennzeichnet. Sorgen Sie bitte dafür, dass das Gerät korrekt entsorgt wird, der Benutzer trägt dazu bei, den potentiellen negativen Folgen für Umwelt und Gesundheit vorzubeugen.



Das auf dem Produkt oder auf den Begleitpapieren befindliche Symbol sagt aus, dass dieses Produkt nicht wie normaler Hausmüll behandelt werden darf, sondern dass es einer geeigneten Sammelstelle für das Recycling der elektrischen und elektronischen Geräteteile zugeführt werden muss. Entsorgen Sie bitte das Altgerät gemäß der lokalen Richtlinien. Für weitere Informationen hinsichtlich der Behandlung, der Wiederverwertung und des Recycling des Produkts wenden Sie sich bitte an die zuständige lokale Stelle, an die Sammelstelle für Hausmüll, oder an den Händler, bei dem Sie das Gerät erworben haben.

## INSTALLATIONSANLEITUNG

**• Montage und Anschluss müssen von einem Fachmann durchgeführt werden.**

**• Vor der Ausführung der Montagearbeiten Schutzhandschuhe anlegen.**

### • Elektroanschluss:

Hinweis! Kontrollieren Sie das im Gerät angebrachte Typenschild:

- Falls auf dem Typenschild das Symbol  angeführt wird, bedeutet dies, dass das Gerät nicht geerdet werden muss; folgen Sie somit den Anweisungen zur Isolierklasse II.

- Ist auf dem Typenschild NICHT das Symbol  angeführt, folgen Sie den Anweisungen zur Isolierklasse I.

### Isolierklasse II

- Die Küchenhaube gehört zur Geräteklasse II, daher muss keine der Leitungen geerdet werden. Der Stecker muss nach der Montage des Geräts leicht zugänglich sein. Sollte das Gerät mit einem Kabel ohne Stecker ausgestattet sein, ist für den Anschluss an das Stromnetz ein allpoliger, der Last und den einschlägigen Vorschriften entsprechender Schalter mit einer Kontaktmindestöffnung von 3 mm zwischen Gerät und Stromnetz vorzusehen.

- Der Anschluss an das Stromnetz ist folgendermassen durchzuführen:

BRAUN = L Leitung

BLAU = N Nullleiter.

### Isolierklasse I

Bei dem Gerät handelt es sich um ein Gerät der Klasse I, und muss demnach an einen Erdleiter angeschlossen werden.

- Der Elektroanschluss ist wie folgt vorzunehmen:

BRAUN = L Leiter

BLAU = N Nullleiter

GELB/GRÜN =  Erdungskabel.

Das Nullleiterkabel muss an Klemme **N** angeschlossen werden, das **GELB/GRÜNE** Kabel dagegen an die neben dem Erdleiter-Symbol befindliche Klemme .

Stellen Sie beim elektrischen Anschluss bitte sicher, dass die Steckdose über einen Erdanschluss verfügt. Achten Sie bitte darauf, dass die Steckdose nach installierter Dunstabzugshaube leicht zugänglich ist. Im Falle eines Direktanschlusses an das Stromnetz muss zwischen Gerät und Netzleitung ein allpoliger Schalter mit einer Kontaktweite von mindestens 3 mm, der der Belastung und den geltenden Richtlinien entspricht, installiert werden.

- Der Mindestabstand zwischen der Stellfläche für die Kochbehälter auf der Kochvorrichtung und dem unteren Teil der Abzugshaube muss mindestens **65 cm** betragen. Falls ein Verbindungsrohr verwendet wird, das aus zwei oder mehr Teilen zusammengesetzt ist, muss der obere Teil über den unteren gestülpt werden. Auf keinen Fall darf das Ablufrohr der Küchenhaube an ein Rohr angeschlossen werden, in dem Warmluft zirkuliert oder das zur Entlüftung von Geräten verwendet wird, die an eine andere Energiequelle als an Strom angeschlossen sind. Vor der Durchführung der Montagevorgänge, den/die Fettfilter entfernen, damit sich das Gerät leichter handhaben lässt (Abb.5A).
- Sollte das Gerät mit Abzugsvorrichtung montiert werden, bereiten Sie eine Luftabzugsöffnung vor.

- Es empfiehlt sich der Einsatz eines Luftableitungsrohres, das denselben Durchmesser aufweist, wie der der Luftabzugsöffnung. Die Verwendung eines Reduzierstücks könnte die Leistungen des Erzeugnisses beeinträchtigen und das Betriebsgeräusch erhöhen.

#### • Montage der Küchenhaube in den unteren Teil des Hängeschrankes:

Diese Art von Gerät muss in einen Hängeschrank oder in ein anderes Stützgestell eingebaut werden. Zur Befestigung vier Schrauben verwenden, die für den Schranktyp geeignet sind; die Löcher, wie im Schema in Abb.2 abgebildet, vorbohren. Befestigen Sie nun die Dunstabzugshaube definitiv am Hängeschrank, und zwar durch Einwirken mittels eines Schraubenziehers auf die Schrauben, die daraufhin so anzuziehen sind, dass das Gerät bis an die Stoßfläche des Hängeschrankes gebracht wird (Abb.3).  
Sollte Ihr Gerät mit einem Verbindungsflansch ausgerüstet sein, ist vor der Befestigung der Dunstabzugshaube an der Struktur die auf der Abb.4 veranschaulichte Montage vorzunehmen.  
Nehmen Sie den Verbindungsflansch **N** zur Hand und befestigen Sie diesen mit den 2 Schrauben am oberen Teil des Saugaggregats der Dunstabzugshaube (Abb.4).

#### • Abluftversion:

Bei dieser Installationsart führt das Gerät die Kochdünste über eine Außenwand, oder einen bereits vorhandenen Abluftschacht ins Freie ab.  
Besorgen Sie sich zu diesem Zweck ein den geltenden Bestimmungen entsprechendes, nicht brennbares Ablufrohr (gehört nicht zum Lieferumfang) und schließen Sie dieses an den mitgelieferten Flansch **N** an (Abb.1).

#### • Umluftversion:

##### Achtung!

Die Filter müssen über Ihren Händler als Zubehör bestellt werden.  
- Um das Gerät von der Version mit **DUNSTABZUG** in die Version mit **FILTER** umzurüsten, müssen bei Ihrem Händler die Aktivkohlefilter als Zubehör bestellt werden. Es sind zwei verschiedene Sätze erhältlich: einer mit nicht wieder verwertbaren Filtern (Abb.5B), und ein weiterer mit wieder

verwertbaren (waschbaren) Filtern (Abb.5C).

## BENUTZUNG UND WARTUNG

- Es wird empfohlen, die Dunstabzugshaube schon vor Kochbeginn der Speisen einzuschalten. Es wird weiterhin empfohlen, das Gerät nach Beendigung des Kochvorgangs noch 15 Minuten weiterlaufen zu lassen, um den vollständigen Abzug der Kochdünste zu gewährleisten.

Die Leistungsfähigkeit der Dunstabzugshaube hängt entscheidend von der Sorgfalt und Regelmäßigkeit der Wartung ab, insbesondere die des Fettfilters und die des Aktivkohlefilters.

- **Der Antifett-Filter** hat die Aufgabe, die in der Luft schwebenden Fettpartikel zu fangen, daher kann er in unterschiedlichen Zeitspannen verstopfen, je nach Gebrauch des Geräts.

- Um der Brandgefahr vorzubeugen, müssen mindestens alle 2 Monate die Antifett-Filter per Hand gereinigt werden; dazu verwendet man neutrale, nicht scheuernde Reinigungsmittel oder man gibt ihn in die Spülmaschine bei niedriger Temperatur und kurzem Zyklus.

- Nach der Reinigung kann die Farbe etwas verändert sein. Diese Tatsache ist kein Grund für eine Beschwerde, damit er ausgewechselt wird.

- **Die Aktivkohlefilter** dienen dazu, die Luft, die in die Umgebung zurückgeleitet wird zu reinigen; sie haben die Aufgabe, die unangenehmen Gerüche, die während des Garvorgangs entstehen, zu beseitigen.

- Die nicht regenerierbaren Aktivkohlefilter müssen mindestens alle 4 Monate ausgewechselt werden. Die Sättigung der Aktivkohle hängt davon ab, wie oft das Gerät benutzt wird, vom Gartyp und von der Häufigkeit, mit der die Reinigung des Antifett-Filters durchgeführt wird.

- Die regenerierbaren Aktivkohlefilter müssen per Hand mit neutralen, nicht scheuernden Reinigungsmitteln gewaschen werden oder man gibt ihn in die Spülmaschine bei einer Temperatur, die 65°C nicht überschreiten darf (der Waschzyklus muss ohne Geschirr vollendet werden). Das überschüssige Wasser entfernen ohne den Filter dabei zu beschädigen, die Bauteile aus Kunststoff entfernen und das Vlies im Ofen mindestens 15 Minuten lang circa bei einer Temperatur von max. 100°C trocknen. Um den regenerierbaren Aktivkohlefilter wirkungsvoll zu erhalten, muss diese Operation alle 2 Monate wiederholt werden. Max. alle drei Monate muss ein Auswechseln vorgenommen werden bzw. jedes Mal, wenn das Vlies beschädigt ist.

- **Vor der Montage des Antifett-Filters und des regenerierbaren Aktivkohlefilters ist es unbedingt nötig sicherzustellen, dass diese gut getrocknet sind.**

- **Die Haube muss häufig sowohl Innen als auch Außen gereinigt werden; dazu verwendet man ein mit denaturiertem Alkohol befeuchtetes Tuch oder ein neutrales nicht scheuerndes Reinigungsmittel.**

- Die Beleuchtungsanlage ist für den Gebrauch während des Kochvorgangs realisiert worden und nicht für eine längere Beleuchtung der Umgebung im Allgemeinen. Wird die Beleuchtung lange Zeit angelassen, wird die durchschnittliche Lebensdauer der Glühbirne erheblich verringert.

- Wenn das Gerät mit einer serviceleuchte ausgestattet ist, kann diese für die allgemeine anhaltende Beleuchtung der Umgebung benutzt werden.

- **Achtung:** das Nichteinhalten dieser Hinweise für die Reinigung der Haube und deren Auswechseln und die Reinigung der Filter, führen zu Brandgefahr. Es wird daher empfohlen, die hier gegebenen Ratschläge zu befolgen.

### • Austausch der Halogenlampen (Abb.6.1):

Nehmen Sie zum Austausch der Halogenlampe **B** die Glasabdeckung **C** (an den kleinen Schlitten anheben) ab. Tauschen Sie die Lampe durch eine desselben Typs aus.

**Achtung:** Fassen Sie die Halogenlampe nicht mit bloßen Händen an.

### • Auswechseln der LED-Lampen (Abb.6.2):

Wenn die Geräteversion eine LED Lampe vorsieht, muss diese von einem spezialisiertem Techniker ausgewechselt werden.

• **Bedienung (Fig.7) Slider** die Symbolbezeichnungen sind folgend wiedergegeben:

**A** = Lichtschalter

**A1** = Aus-Taste

**A2** = Ein-Taste

**B** = Taste Kontrollleuchte Gemma

**C** = Geschwindigkeitskontrolle

**C1** = Aus-Taste

**C2** = Taste ERSTE GESCHWINDIGKEIT

**C3** = Taste ZWEITE GESCHWINDIGKEIT

**C4** = Taste DRITTE GESCHWINDIGKEIT.

### • Bedienung:

-(Abb.8.1) **Der beleuchtung**

-(Abb.8.2) **Elektronische**

Die Symbolbezeichnungen sind folgend wiedergegeben:

**A** = Taste BELEUCHTUNG

**B** = Taste OFF

**C** = Taste ERSTE GESCHWINDIGKEIT

**D** = Taste ZWEITE GESCHWINDIGKEIT

**E** = Taste DRITTE GESCHWINDIGKEIT

**F** = TIMER AUTOMATISCHES ANHALTEN nach 15 Minuten (\*)

Wenn Ihr Gerät mit der Funktion **INTENSIVE** Geschwindigkeit ausgestattet ist, etwa zwei Sekunden lang die Taste **E** drücken, dann wird diese aktiviert (dann wird diese) 10 Minuten lang aktiviert, danach kehrt es zu der zuvor eingestellten Geschwindigkeit zurück.

Wenn die Funktion aktiv ist, blinkt die LED. Um sie vor Ablauf der 10 Minuten zu unterbrechen, wieder die Taste **E** drücken.

Wenn die Taste **F** zwei Sekunden lang gedrückt wird (bei ausgeschalteter Haube), wird die Funktion "**clean air**" aktiviert. Diese Funktion bewirkt das Anschalten des Motors für 10 Minuten pro Stunde mit der ersten Geschwindigkeit.

Sofort nach der Aktivierung der Funktion startet der Motor mit der 1. Geschwindigkeit für die Dauer von 10 Minuten, während dieser Zeit müssen die Taste **F** und die Taste **C** gleichzeitig blinken. Nach Ablauf dieser Zeit geht der Motor aus, und die Led der Taste **F** leuchtet fest weiter, bis der Motor nach weiteren 50 Minuten mit der ersten Geschwindigkeit neu startet und die Leds **F** und **C** wieder anfangen, 10 Minuten lang zu blinken, und so weiter. Durch Drücken jeder beliebigen Taste außer den Lichtern kehrt die Haube sofort zu ihrem normalen Funktionieren zurück (Beispiel: Wenn ich die Taste **D** drücke, wird die Funktion "**clean air**" deaktiviert, und der Motor geht sofort in die 2. Geschwindigkeit; wenn die Taste **B** gedrückt wird, wird die Funktion deaktiviert).

(\*) Die Funktion "**TIMER AUTOMATISCHES ANHALTEN**" verzögert das Anhalten der Haube, die 15 Minuten mit der zum Zeitpunkt der Einschaltung dieser Funktion gewählten Betriebsgeschwindigkeit weiterläuft.

### • Sättigung der Fett-/Aktivkohlefilter:

-Blinkt die Taste **A** mit einer Frequenz von **2 Sekunden** auf,

müssen die Fettfilter gereinigt werden.

-Blinkt die Taste **A** mit einer Frequenz von **0,5 Sekunden** auf, müssen die Aktivkohlefilter ausgewechselt oder gewaschen werden, je nach Filtertyp.

Sind die Filter wieder eingesetzt, muss der elektronische Speicher zurückgesetzt werden. Hierfür die Taste **A** für circa **5 Sekunden** betätigen bis diese aufhört zu blinken.

### • Bedienung (Abb.9):

**HINWEIS:** Mit dieser Bedienung kann das Gerät auch mit einer Fernbedienung gesteuert werden, die als Zubehör angefordert werden kann.

**Taste Power (A)** = Sollte das Gerät auch für andere Funktionen, wie automatische Öffnungen, Umgebungslicht, usw. vorgesehen sein, werden diese Funktionen mit dieser Taste freigegeben.

**Achtung!** Bei einigen Modellen wird mit dieser Taste keine Funktion freigegeben. Wird die Taste gedrückt, leuchtet die entsprechende LED ca. 15 Sekunden lang auf.

**Taste-OFF (B)** = Taste zur Verringerung der Geschwindigkeit und zum Ausschalten.

**Taste +ON (C)** = Wird bei **OFF** ein mal die Taste **C** gedrückt, läuft der Motor mit der 1. Geschwindigkeit, zwei mal gedrückt mit der 2. Geschwindigkeit drei mal gedrückt mit der 3. Geschwindigkeit. Bei jedem Geschwindigkeitswechsel ändert die LED ihre Farbe.

Wird die Taste **B** gedrückt, wird die Geschwindigkeit verringert und die LED nimmt die Farbe der entsprechenden Geschwindigkeit an.

**Taste INTENSIV (D)** = Bei betriebenem Motor und bei jeder beliebigen eingestellten Geschwindigkeit wird mit der Taste **D** die INTENSIVE Geschwindigkeit (4. Geschwindigkeit) 10 Minuten lang eingeschaltet. Mit dieser Funktion blinkt die entsprechende LED und die LED der davor eingestellten Geschwindigkeit schaltet sich aus.

Nach 10 Minuten schaltet sich die Dunstabzugshaube auf die zuletzt eingegebene Geschwindigkeit und die entsprechende LED leuchtet auf.

-Wenn man diese Funktion vor Ablauf der 10 Minuten unterbrechen möchte, Taste **B** drücken.

-Bei ausgeschalteter Dunstabzugshaube wird die Funktion INTENSIVE Geschwindigkeit nicht eingeschaltet.

**Taste Light (E)** = Mit dieser Taste wird die Lichtstärke reguliert. -Es gibt drei Lichtstärken: hoch, mittel, niedrig.

Bei Off diese Taste ein mal für die hohe Stärke, zwei mal für die mittlere Stärke, drei mal für die niedrige Stärke und vier mal zum Ausschalten der Lichter drücken.

Die Lichtstufen sind zyklisch: hoch, mittel, niedrig, AUS.

**Taste Timer (F)** = Bei jeder beliebigen eingeschalteten Geschwindigkeit (ausgenommen intensive Geschwindigkeit) wird mit dieser Taste die Timerfunktion freigegeben. Die LED der Timertaste blinkt und die LED der Geschwindigkeit bleibt eingeschaltet.

-Nach Ablauf der 15 Minuten schaltet sich die Dunstabzugshaube (Motor und etwaige eingeschaltete Lichter) aus.

• Wird die Taste **B** 2 Sekunden lang (bei ausgeschalteter Dunstabzugshaube) gedrückt, schaltet sich die Funktion "**clean air**" ein.

Mit dieser Funktion wird der Motor 10 Minuten pro Stunde bei erster Geschwindigkeit betrieben und die entsprechende LED der Taste **B** bleibt eingeschaltet.

In den restlichen 50 Minuten blinkt die LED der Taste C bei ausgeschaltetem Motor und die LED der Taste B leuchtet weiter. Das zeigt an, dass diese Funktion noch aktiv ist.

Um die Funktion "**clean air**" zu deaktivieren, eine beliebige

Taste, außer den LICHT-Tasten, drücken.

• **Sättigung der Fett-/Aktivkohlefilter:**

- Nach **30 h** Betrieb beginnt die LED der Taste **B** zu blinken. Das zeigt an, dass die **Fettfilter** gewaschen werden müssen.

- Nach **120 h** Betrieb beginnt die LED der Taste **E** zu blinken. Das zeigt an, dass die **Kohlefilter gewaschen oder ausgetauscht** werden müssen.

Nachdem der saubere Filter wieder eingesetzt wurde, muss ein Reset des elektronischen Speichers vorgenommen werden, indem die Taste **C** ca. **4 Sek.** lang gedrückt wird, bis diese zu blinken aufhört und die Berechnung der **30 h/120 h** wieder von Null beginnt.

**FÜR SCHÄDEN, DIE AUF DIE NICHTBEACHTUNG DER OBEN GENANNTEN ANWEISUNGEN ZURÜCKZUFÜHREN SIND, WIRD KEINERLEI VERANTWORTUNG ÜBERNOMMEN.**

## GENERALIDADES

Lea atentamente el contenido del presente libro de instrucciones pues contiene indicaciones importantes para la seguridad en la instalación, el uso y el mantenimiento (Consérvelo para un posible consulta posterior). El aparato ha sido diseñado para el uso en versión aspiradora (evacuación de aire hacia el exterior - Fig.1B), filtrante (recicla el aire en el interior - Fig.1A) o con motor exterior (Fig.1C).

## SUGERENCIAS PARA LA SEGURIDAD

**1. Preste atención si funcionan contemporáneamente una campana aspirante y un quemador o una chimenea que toman el aire del ambiente y están alimentados por energía que no sea eléctrica, pues la campana aspirante toma del ambiente el aire que el quemador o la chimenea necesitan para la combustión.**

La presión negativa del local no debe superar los 4 Pa (4x10-5 bares). Para un funcionamiento seguro, realice primero una adecuada ventilación del local. Para la evacuación externa, atégase a las disposiciones vigentes en su país.

### Antes de enchufar el modelo a la corriente eléctrica:

- Controlar los datos de matrícula (que se encuentran en el interior del aparato) para constatar que la tensión y la potencia correspondan a la de la red y el enchufe de conexión sea idóneo. En caso de dudas, recurra a un electricista calificado.
- Si el cable de alimentación está dañado, se debe cambiar con un cable o conjunto especial de cables que puede suministrar tanto el fabricante como el servicio de asistencia técnica.
- Conecte el dispositivo a la red de alimentación a través de un enchufe con fusible 3A o a los dos cables de la línea bifásica protegidos por un fusible 3A.

### 2. ¡Atención!

**En determinadas circunstancias los electrodomésticos pueden ser peligrosos.**

- A) No intente controlar los filtros cuando la campana está en funcionamiento.**
- B) Durante el uso prolongado de la instalación de iluminación o inmediatamente después, no toque las lámparas ni las zonas adyacentes a ellas.**
- C) Está prohibido cocinar a fuego directo debajo de la campana.**
- D) Evite dejar la llama libre porque puede dañar los filtros y constituye un riesgo de incendio.**
- E) Controle constantemente los alimentos fritos para evitar que el aceite sobrecalentado se prenda fuego.**
- F) Antes de efectuar cualquier operación de mantenimiento, desconecte la campana de la red eléctrica.**
- G) Este aparato no debe ser utilizado por niños o personas que necesiten de supervisión.**
- H) Controle que los niños no jueguen con el aparato.**
- I) Cuando la campana se utiliza simultáneamente con aparatos que queman gas u otros combustibles, el ambiente debe estar adecuadamente ventilado.**
- L) Si las operaciones de limpieza no se realizan respetando las instrucciones, hay peligro de incendio.**

Este aparato está fabricado en conformidad con la Norma Europea 2002/96/EC, Waste Electrical and Electronic Equipment (WEEE). Controlando que este producto sea

eliminado de modo correcto, el usuario contribuye a prevenir consecuencias negativas para el ambiente y la salud.



El símbolo en el producto o en la documentación adjunta, indica que este producto no debe ser tratado como residuo doméstico sino que debe ser entregado a un punto de recolección para reciclar aparatos eléctricos y electrónicos. Elimínelo siguiendo las normas locales para la eliminación de desechos. Para mayor información sobre el tratamiento, recuperación o reciclaje de este producto, llame a la oficina local encargada, al servicio de recolección de desechos domésticos o al negocio en el cual ha comprado el producto.

## INSTRUCCIONES PARA LA INSTALACIÓN

- **Las operaciones de montaje y conexión eléctrica deben ser efectuadas por personal especializado.**
- **Utilice guantes de protección antes de realizar las operaciones de montaje.**

### • Instalación eléctrica:

¡Importante! Controle los datos de la placa que se encuentra en el interior del aparato:

- Si en la placa se encuentra el símbolo significa que el aparato no debe ser conectado a tierra, por lo tanto siga las instrucciones indicadas para la clase de aislamiento II.
- Si en la placa NO se encuentra el símbolo siga las instrucciones correspondientes a la clase de aislamiento I.

### Clase de aislamiento II

- El aparato está construido en clase II, por lo tanto no se debe e conectar ningún cable a la toma de tierra.

El posición del enchufe debe ser de fácil acceso una vez instalado el aparato. Si el aparato posee un cable sin enchufe, para conectarlo a la red eléctrica es necesario instalar entre el aparato y la red de suministro un interruptor omnipolar con una apertura mínima de 3 mm entre los contactos y las dimensiones adecuadas para la carga, conforme con las normas vigentes.

- La conexión a la corriente eléctrica debe realizarse de la siguiente manera:

MARRÓN = L línea  
AZUL = N neutro.

### Clase de aislamiento I

Este aparato pertenece a la **clase I**, por lo tanto debe conectarse a la toma de tierra.

- La conexión a la red eléctrica debe efectuarse como sigue:

MARRÓN = L ligne  
BLEU = N neutre  
JAUNE/VERT = terre.

Le câble neutre doit être raccordé à la borne portant le symbole **N** tandis que le câble **JAUNE/VERT**, doit être raccordé à la borne près du symbole de terre .

Durante la conexión eléctrica, controle que el enchufe de corriente posea la conexión a tierra.

Después del montaje de la campana de aspiración, controle que la posición del enchufe de alimentación eléctrica sea fácilmente accesible. Si se conecta directamente a la red eléctrica es necesario interponer entre el aparato y la red un interruptor omnipolar con una apertura mínima de 3 mm entre los contactos, dimensionado con respecto a la carga y que cumpla con las normas vigentes.

• Si la placa de cocción que se utiliza es eléctrica, de gas o de inducción, la distancia mínima entre ésta y la parte más baja de la campana debe ser de por lo menos **65 cm**.  
Si debe usarse un tubo de conexión compuesto de dos o más partes, la parte superior debe estar fuera de la parte inferior. No conecte la descarga de la campana a un conducto en el que circule aire caliente o que sea utilizado para evacuar los humos de aparatos alimentados por una energía que no sea eléctrica. Antes de efectuar las operaciones de montaje, para una más fácil maniobrabilidad del aparato, extraer el/los filtro/s antigrasa (Fig.5A).  
- En el caso de montaje del aparato en la versión aspirante, predisponer el orificio de evacuación aire.

• Se aconseja el uso de un tubo de evacuación de aire con el mismo diámetro que la boca de salida de aire. El uso de una reducción podría disminuir las prestaciones del producto y aumentar el ruido.

#### • Montaje de la campana en la parte inferior del pensil:

Este tipo de aparato debe ser empotrado en un pensil o en otro soporte. Para la fijación utilizar 4 tornillos idóneos al tipo de mueble, realizando los agujeros siguiendo el esquema en la (Fig.2).

Fije definitivamente la campana al armario colgante con los tornillos, utilizando un destornillador atomillelos hasta lograr que el aparato haga tope con el armario (Fig.3).

En el caso de que su producto posea una brida de empalme, antes de fijar la campana a la estructura, realice el montaje indicado en la Fig.4.

Tome la brida de empalme **N** y móntela en la parte superior del grupo de aspiración de la campana con los 2 tornillos (Fig.4).

#### • Versión aspirante:

Con este tipo de instalación, el aparato descarga los vapores al exterior a través de una pared perimétrica o de una canalización existente.

Por ello, es necesario comprar un tubo de evacuación de aire (no suministrado), del tipo previsto por las normas vigentes, no inflamable, y conectarlo a la brida **N** (Fig.1).

#### • Versión filtrante:

##### ¡Atención!

Los filtros se deben encargar al revendedor como accesorio.

- Para transformar la campana de la versión de **ASPIRACIÓN** en la versión **FILTRANTE** pida a su revendedor los filtros de carbón como accesorio. Están disponibles dos tipos diferentes de Kit, uno con filtros no regenerables (Fig.5B) y otro con los filtros regenerables (lavables) (Fig.5C).

## USO Y MANTENIMIENTO

• Se recomienda poner en funcionamiento el aparato antes de proceder a la cocción de un alimento cualquiera. Se recomienda también, dejar funcionar el aparato durante 15 minutos después de haber finalizado la cocción para lograr una evacuación completa del aire viciado.

El buen funcionamiento de la campana depende de la realización de un correcto y constante mantenimiento; se debe prestar una atención particular al filtro antigrasa y al filtro de carbón activo.

• **Le filtre anti-graisse** à pour rôle de retenir les particules grasses en suspension dans l'air; par conséquent, il peut se boucher en un temps qui varie en fonction de l'utilisation de l'appareil.

- Pour prévenir le danger d'incendie, chaque 2 mois au maximum, il est nécessaire de laver les filtres anti-graisse à la

main en utilisant des détergents liquides neutres non abrasifs ou dans le lave-vaisselle à température basse et cycle court.

- Après plusieurs lavages, la couleur peut changer. Cela ne donne pas le droit à une requête pour leur remplacement.

• **Les filtres au carbone actif** servent à purifier l'air qui sera rejeté dans la pièce et à atténuer les odeurs générées par la cuisson.

- Les filtres à carbone actif non régénérables doivent être remplacés chaque 4 mois au maximum. La saturation du carbone actif dépend de l'utilisation plus ou moins prolongée de l'appareil, du type de cuisine et de la régularité avec laquelle vous effectuez le nettoyage du filtre anti-graisse.

- Les filtres de carbone actif régénérables doivent être lavé à la main, avec des détergents neutres non abrasifs, ou dans le lave-vaisselle à température maximale de 65°C (le cycle de lavage doit être complet et sans plats) Enlever l'eau en excès sans abîmer le filtre, retirer les parties en plastique, faire sécher les matelas au four pendant au moins 15 minutes environ et à la température maximale de 100°C. Cette opération doit être répétée chaque 2 mois pour maintenir efficace la fonction du filtre à carbone régénérable. Ces derniers doivent être remplacés au maximum chaque 3 ans ou lorsque le matelas est endommagé.

• **Avant de monter les filtres anti-grasses et les filtres à carbone actif régénérables, il est important que ceux-ci soient bien secs.**

• **Nettoyer fréquemment la hotte, soit à l'intérieur que à l'extérieur en utilisant un chiffon humidifié avec de l'alcool dénaturé ou des détergents liquides neutres non abrasifs.**

• L'installation d'illumination est conçue pour l'utilisation pendant la cuisson et non pour l'utilisation prolongée pour illuminer la pièce. L'utilisation prolongée de l'illumination réduit considérablement la durée moyenne de la lampe.

• Si el aparato cuenta con la **luz de cortesía** ésta se puede usar para el uso prolongado de iluminación general del ambiente.

• **Attention:** la non-observation de ces remarques de nettoyage de la hotte et du remplacement et nettoyage des filtres comporte des risques d'incendie. Il est donc recommandé de suivre les instructions suggérées.

#### • Sustitución de las lámparas halógenas (Fig.6.1):

Para sustituir las lámparas halógenas **B** quite el vidrio **C** haciendo palanca en las ranuras correspondientes.

Sustitúyalas con lámparas del mismo tipo.

**Atención:** No toque la bombilla con las manos sin protección.

#### • Sustitución de las lámparas LED (Fig.6.2):

Si la versión del aparato es aquella con lámparas **LED**, para sustituir las es necesaria la intervención de un técnico especializado.

#### • Mandos (Fig.7) Slider la simbología es la siguiente:

**A** = Interruptor luz

**A1** = botón Off

**A2** = botón On

**B** = botón Gema indicadora

**C** = Control de velocidad

**C1** = botón Off

**C2** = botón PRIMERA VELOCIDAD

**C3** = botón SEGUNDA VELOCIDAD

**C4** = botón TERCERA VELOCIDAD.

#### • Mandos:

- **Luminosos (Fig.8.1)**

- **Electrónicos (Fig.8.2)**

La simbología es la siguiente:

**A**= botón ILUMINACION

- B**= botón OFF
- C**= botón PRIMERA VELOCIDAD
- D**= botón SEGUENDA VELOCIDAD
- E**= botón TERCERA VELOCIDAD
- F**= botón TIMER PARADA AUTOMÁTICA 15 MINUTOS (\*).

Si su aparato está equipado con la función velocidad **INTENSIVA**, tener el botón **E** presionado por casi 2 segundos para activar esta función por 10 minutos, pasado este tiempo regresará a la velocidad precedentemente programada. Cuando la función es activa el LED relampagea. Para interrumpirla antes de los 10 minutos presione la tecla **E** de nuevo.

Presionando el botón **F** por dos segundos (con la campana apagada) se activa la función "clean air". Esta función enciende el motor por 10 minutos cada hora en la primera velocidad. Apenas sea activada la función, el motor parte con la 1ª velocidad por un período de 10 minutos, durante los cuales deben relampagear los botones **F** y **C** contemporaneamente. Terminado este período el motor se apaga y el led del botón **F** se mantiene encendido con una luz fija por 50 minutos. En ese momento el motor reparte en la primera velocidad, los leds **F** y **C** recomienzan a relampagear por 10 minutos y se repite el ciclo. Presionando cualquier botón, a excepción de las luces, la campana inmediatamente regresa a su funcionamiento normal (ej. presionando el botón **D** se desactiva la función "clean air" y el motor cambia a la 2ª velocidad; presionando el botón **B** la función se desactiva).

(\*). La función "TIMER PARADA AUTOMATICA" retarda la parada de la campana, que continuará a funcionar a la velocidad seleccionada en el momento del encendido de esta función, 15 minutos.

**• Saturación de los filtros antigraza/carbón activo:**

- Cuando el botón **A** centellea con una frecuencia de **2 seg.**, los filtros antigraza deben ser lavados.

- Cuando el botón **A** centillea con una frecuencia de **0,5 seg.**, los filtros de carbón activado deben cambiarse o lavarse según su tipo.

Después que se vuelve a colocar el filtro limpio, es necesario reiniciar la memoria electrónica presionando el botón **A** durante **5 seg.** hasta que deje de centellear.

**• Mandos (Fig.9):**

**NOTA:** Con este mando se puede controlar el aparato también con un mando a distancia, que debe pedirse como accesorio.

**Tecla Power (A)** = si el aparato está capacitado para llevar a cabo otras funciones como aperturas automáticas, luces ambiente, etc., esta tecla habilita dichas funciones.

**¡Atención!** En algunos modelos esta tecla no habilita ninguna función y si se pulsa se enciende el led correspondiente por aprox. 15 s.

**Tecla -OFF (B)** = Tecla de reducción de la velocidad y apagado.

**Tecla +ON (C)** = De la posición **OFF**, pulsando una sola vez la tecla **C**, el motor va en 1ª velocidad, dos veces para la 2ª, tres para la 3ª; en cada cambio de velocidad el LED cambia de color. Si se presiona la tecla **B** la velocidad se reduce y el LED adopta el color típico de la velocidad.

**Tecla intensiva (D)** = Con el motor funcionando en cualquier velocidad configurada, presione la tecla **D** si introduce la velocidad **INTENSIVA** (4ª velocidad) durante 10 minutos. Mientras transcurre esta función el LED parpadea, y el LED de la velocidad configurada antes se apaga.

Al consumirse los 10 min la campana regresa a la última velocidad configurada con la correspondiente indicación

del LED.

- Si se desea desactivar la función antes de los 10 minutos presione la tecla **B**.

- Con la campana apagada, la función de velocidad **INTENSIVA** no se activa.

**Tecla Light (E)** = Presionando esta tecla se regula la intensidad de las luces.

- Los niveles de luminosidad son tres: alto, medio, bajo.

Desde la posición apagado empuje una vez para alcanzar el nivel alto, dos para el medio, tres para el bajo, y cuatro para apagar las luces.

El nivel de las luces tiene un desarrollo cíclico: alto, medio, bajo, apagado.

**Tecla Timer (F)** = Con cualquier velocidad introducida (excepto la vel. intensiva) al presionar esta tecla se activa la función **Timer**. El LED de la tecla **Timer** parpadea y el LED de la velocidad permanece encendido.

- Luego de 15 min de finalizar la cuenta, se apaga la campana (motor y luces encendidas).

• Al presionar la tecla **B** durante 2 segundos (con la campana apagada) se activa la función "clean air".

Esta función acciona el motor durante 10 minutos por hora en primera velocidad, en el transcurso el LED correspondiente a la tecla **B** permanece encendido.

En los restantes 50 minutos el LED de la tecla **C** parpadea con el motor apagado, mientras la tecla **B** permanece con el LED encendido, esto señala que la función todavía está activa.

Para desactivar la función "clean air" presione cualquier tecla excepto **LUCES**.

**• Saturación de filtros antigraza/Carbón activo:**

- Luego de **30 h** de funcionamiento el LED de la tecla **B** empieza a parpadear, esto significa que se deben lavar los **filtros antigraza**.

- Luego de **120 h** de funcionamiento el LED de la tecla **E** empieza a parpadear, esto significa que se deben lavar o cambiar los **filtros de carbón**.

Una vez que se vuelve a colocar el filtro se debe resetear la memoria electrónica presionando la tecla **C** durante aprox. **4 s** hasta que deja de parpadear y la configuración de las **30 h/120 h** comienza de cero.

**EL FABRICANTE NO SE HACE RESPONSABLE DE LOS DAÑOS PRODUCIDOS POR EL INCUMPLIMIENTO DE ESTAS ADVERTENCIAS.**



## GÉNÉRALITÉS

Lire attentivement le contenu du mode d'emploi puisqu'il fournit des indications importantes concernant la sécurité d'installation, d'emploi et d'entretien. Le conserver pour d'autres consultations. L'appareil a été conçu pour être utilisé dans le modèle aspirant (évacuation de l'air à l'extérieur - Fig.1B), filtrant (retour de l'air à l'intérieur - Fig.1A) ou doté d'un moteur externe (Fig.1C).

## CONSEILS POUR LA SÉCURITÉ

**1. Attention, lorsque dans la même pièce vous utilisez simultanément la hotte à évacuation avec un brûleur ou une cheminée alimentés par une énergie autre que l'électricité, vous pouvez créer un problème "d'inversion de flux". Dans ce cas la hotte aspire l'air nécessaire à leur combustion. La dépression dans le local ne doit pas dépasser les 4 Pa (4x10<sup>-5</sup> bar). Pour un fonctionnement en toute sécurité, n'oubliez pas de prévoir une ventilation suffisante du local. Pour l'évacuation vers l'extérieur, veuillez vous référer aux dispositions en vigueur dans votre pays.**

### Avant de brancher la hotte au réseau de distribution électrique:

- Lire les données reportées sur la plaquette d'identification (appliquée à l'intérieur de la hotte) pour vérifier si le voltage et la puissance correspondent à ceux du réseau. Contrôler aussi si la prise est adaptée.

- En cas de doutes, contacter un électricien qualifié.

Si le câble d'alimentation est abîmé, il faut le remplacer par un autre câble ou par un ensemble, spécialement prévus, que vous pouvez commander au fabricant ou à un de ses services d'assistance technique.

- Raccorder le dispositif au secteur à l'aide d'une prise avec fusible 3A ou aux deux fils du diphasé protégés par un fusible 3A.

### 2. Attention!

**Dans certaines circonstances les électroménagers peuvent être dangereux.**

**A) N'essayez pas de contrôler l'état des filtres quand la hotte est en marche.**

**B) Ne jamais toucher les lampes et les zones adjacentes, pendant et tout de suite après l'utilisation prolongée de l'éclairage.**

**C) Il est absolument interdit de flamber sous la hotte.**

**D) Évitez de laisser des flammes libres, elles sont dangereuses pour les filtres et pour les risques d'incendie.**

**E) Surveillez constamment les fritures pour éviter que l'huile surchauffée prenne feu.**

**F) Avant de procéder à toute opération d'entretien, coupez l'alimentation électrique de la hotte.**

**G) Cet appareil ne peut pas être utilisé par des enfants ou par des personnes nécessitant une surveillance.**

**H) Veillez à ce que les enfants ne jouent pas avec l'appareil.**

**I) Lorsque la hotte est utilisée en présence d'appareils utilisant du gaz ou d'autres combustibles, la pièce doit être correctement ventilée.**

**L) Si le nettoyage n'est pas réalisé conformément aux instructions, un incendie peut se déclarer.**

Cet appareil est marqué conformément à la Directive

européenne 2002/96/CE sur les déchets d'équipements électriques et électroniques (DEEE). Assurez-vous que cet appareil soit mis au rebut selon la réglementation en vigueur, vous éviterez ainsi des conséquences néfastes sur l'environnement et la santé.



Le symbole appliqué sur le produit ou sur la documentation jointe rappelle que cet appareil ne doit pas être traité comme un déchet domestique mais faire l'objet d'une collecte sélective dans une déchetterie spécialisée dans le recyclage des appareils électriques et électroniques. Conformez-vous aux réglementations locales sur la collecte et l'élimination des déchets. Pour tout autre renseignement sur le traitement, la récupération et le recyclage de cet appareil, veuillez contacter le bureau concerné de votre ville, le service de collecte des déchets domestiques ou le magasin où vous avez acheté votre appareil.

## INSTRUCTIONS POUR L'INSTALLATION

**• Le montage et le branchement électrique doivent être effectués par un personnel spécialisé.**

**• Utiliser des gants de protection avant de procéder aux opérations de montage.**

### • Connexion électrique:

Remarque! Consulter la plaque signalétique à l'intérieur de l'appareil:

- Le symbole figure. Cela signifie que l'appareil ne doit pas être relié à la terre. Respecter les conditions applicables pour les appareils de la classe d'isolation II.

- Si le symbole NE FIGURE PAS sur la plaque signalétique, suivre les consignes pour les appareils de classe I.

### Classe d'isolation II

- L'appareil est construit en classe II, pour cela aucun câble ne doit être connecté avec la prise terre. La prise doit être accessible après l'installation de l'appareil. Si l'appareil est équipé d'un cordon dépourvu de fiche, un interrupteur omnipolaire ayant une distance d'ouverture des contacts d'au moins 3 mm, dimensionné à la charge et conforme aux réglementations applicables en la matière, doit être intercalé entre le secteur et l'appareil.

- La connexion avec le réseau électrique doit être exécutée comme suit:

MARRON = L ligne

BLEU = N neutre.

### Classe d'isolation I

Cet appareil est fabriqué en classe I, il faut par conséquent le raccorder à une prise de terre.

- Procédez au raccordement électrique comme suit:

MARRON = L ligne

BLEU = N neutre

JAUNE/VERT = terre.

Le câble neutre doit être raccordé à la borne portant le symbole **N** tandis que le câble **JAUNE/VERT**, doit être raccordé à la borne près du symbole de terre .

Lors des opérations de raccordement électrique, assurez-vous que la prise de courant comporte bien une borne de mise à la terre. Une fois l'installation terminée, cette prise doit être facilement accessible.

Un interrupteur omnipolaire ayant une distance d'ouverture des contacts d'au moins 3 mm, dimensionné à la charge et

conforme aux réglementations applicables en la matière, doit être intercalé entre le secteur et l'appareil en cas de raccordement direct au secteur.

- En cas de table de cuisson électrique, à gaz ou à induction, il faut prévoir une distance de sécurité d'au moins **65 cm** entre cette dernière et le point le plus bas de la hotte. S'il doit être utilisé un tuyau de connection composé de deux ou plusieurs parties, la partie supérieure doit être à l'extérieur de celle inférieure. Ne pas relier le tuyau d'échappement de la hotte à un conduit dans lequel circule de l'air chaud ou employé pour évacuer les fumées des appareils alimentés par une énergie différente de celle électrique. En vue d'une manœuvrabilité de l'appareil plus facile, avant d'exécuter les opérations de montage, déconnecter le filtre/les filtres anti-graisse (Fig.5A). - S'il s'agit d'une hotte aspirante, il faudra prévoir une ouverture pour l'évacuation de l'air.

- Nous conseillons d'utiliser un tuyau d'évacuation de l'air de même diamètre que l'orifice de sortie de l'air. L'utilisation d'une réduction pourrait diminuer les performances du produit et augmenter le niveau sonore.

#### • Montage de la hotte sous un meuble:

Ce type de hotte doit être encastrée dans un meuble ou tout autre support. Pour la fixer, veuillez utiliser 4 vis adaptées au type de meuble en question, en veillant à percer les trous correspondants en suivant les indications du schéma (Fig.2). Fixer définitivement la hotte au meuble à l'aide des vis prévues qu'il faut visser avec un tournevis jusqu'à ce que l'appareil vienne en butée contre le meuble (Fig.3). Si votre produit est muni d'une bride de raccordement, procédez à son assemblage (voir Fig.4) avant de fixer la hotte à la structure. Fixez la bride de raccordement **N** dans la partie supérieure du groupe d'aspiration de la hotte à l'aide des 2 vis (Fig.4).

#### • Version évacuation:

Grâce à ce type d'installation, l'appareil évacue les vapeurs de cuisson à l'extérieur à travers un mur de l'habitation ou dans un conduit préexistant. Il faut donc se munir d'un tuyau d'évacuation de l'air (non fourni) non inflammable, du type préconisé par les normes en vigueur et le raccorder à la bride **N** (Fig.1).

#### • Version recyclage:

##### Attention!

Les filtres doivent être commandés, comme accessoire, auprès de votre revendeur.

- Pour transformer la hotte de la version **ASPIRANTE** à la version **FILTRANTE** les filtres au charbon doivent être commandés auprès du revendeur comme accessoire. Il existe deux types de Kits, le premier avec les filtres non régénérables (Fig.5B) et le deuxième avec les filtres régénérables (lavables) (Fig.5C).

## EMPLOI ET ENTRETIEN

- Il est conseillé de mettre en service la hotte quelques minutes avant de commencer à cuisiner. De même il est conseillé de l'arrêter 15 minutes après avoir terminé la cuisson pour éliminer au maximum les odeurs et évacuer l'air vicié. Le bon fonctionnement de la hotte est lié à la fréquence des opérations d'entretien et, plus particulièrement, à l'entretien du filtre anti-graisse et du filtre à charbon actif.
- **Le filtre anti-graisse** à pour rôle de retenir les particules

grasses en suspension dans l'air; par conséquent, il peut se boucher en un temps qui varie en fonction de l'utilisation de l'appareil.

- Pour prévenir le danger d'incendie, chaque 2 mois au maximum, il est nécessaire de laver les filtres anti-graisse à la main en utilisant des détergents liquides neutres non abrasifs ou dans le lave-vaisselle à température basse et cycle court.
- Après plusieurs lavages, la couleur peut changer. Cela ne donne pas le droit à une requête pour leur remplacement.

- **Les filtres au carbone actif** servent à purifier l'air qui sera rejeté dans la pièce et à atténuer les odeurs générées par la cuisson.

- Les filtres à carbone actif non régénérables doivent être remplacés chaque 4 mois au maximum. La saturation du carbone actif dépend de l'utilisation plus ou moins prolongée de l'appareil, du type de cuisine et de la régularité avec laquelle vous effectuez le nettoyage du filtre anti-graisse.

- Les filtres de carbone actif régénérables doivent être lavé à la main, avec des détergents neutres non abrasifs, ou dans le lave-vaisselle à température maximale de 65°C (le cycle de lavage doit être complet et sans plats) Enlever l'eau en excès sans abîmer le filtre, retirer les parties en plastique, faire sécher le matelas au four pendant au moins 15 minutes environ et à la température maximale de 100°C. Cette opération doit être répétée chaque 2 mois pour maintenir efficace la fonction du filtre à carbone régénérable. Ces derniers doivent être remplacés au maximum chaque 3 ans ou lorsque le matelas est endommagé.

- **Avant de monter les filtres anti-grasses et les filtres à carbone actif régénérables, il est important que ceux-ci soient bien secs.**

- Nettoyer fréquemment la hotte, soit à l'intérieur que à l'extérieur en utilisant un chiffon humidifié avec de l'alcool dénaturé ou des détergents liquides neutres **non** abrasifs.

- L'installation d'illumination est conçue pour l'utilisation pendant la cuisson et non pour l'utilisation prolongée pour illuminer la pièce. L'utilisation prolongée de l'illumination réduit considérablement la durée moyenne de la lampe.

- Si l'appareil est pourvu de lumière de courtoisie, elle peut être utilisée pour l'emploi prolongé de l'éclairage général de la pièce.

- **Attention:** La non-observation de ces remarques de nettoyage de la hotte et du remplacement et nettoyage des filtres comporte des risques d'incendie. Il est donc recommandé de suivre les instructions suggérées.

#### • Remplacement des lampes halogènes (Fig.6.1):

Pour changer les lampes halogènes **B** retirez le verre **C** en faisant levier dans les fentes prévues.

Remplacez-les par des lampes de même type.

**Attention:** Ne touchez pas aux lampes mains nues.

#### • Remplacement des lampes à LED (Fig.6.2):

Si la version de l'appareil est avec lampes à LED, elles doivent être obligatoirement remplacées par un technicien spécialisé.

- **Mandos (Fig.7) Slider** le symbole sont le suivant:

**A** = Interrupteur lumière

**A1** = bouton Off

**A2** = bouton On

**B** = bouton voyant GEMMA

**C** = Contrôle de vitesse

**C1** = bouton Off

**C2** = bouton PREMIERE VITESSE

**C3** = bouton SECONDE VITESSE

**C4** = bouton TROISIEME VITESSE.

#### • Commandes:

- **Lumineux (Fig.8.1)**

- **Électroniques (Fig.8.2)** le symbole sont le suivant:

**A** = touche ECLAIRAGE

**B** = touche OFF

**C** = touche PREMIERE VITESSE

**D** = touche DEUXIEME VITESSE

**E** = touche TROISIEME VITESSE

**F** = touche MINUTEUR ARRÊT AUTOMATIQUE 15 minutes (\*)

Si votre appareil possède la fonction vitesse **INTENSE**, maintenir appuyé pendant environ 2 secondes le bouton **E** pour activer la fonction pendant 10 minutes, après quoi elle retournera à la vitesse établie en précédence.

Quand la fonction est active, la LED clignote. Pour l'interrompre avant les 10 minutes, presser de nouveau sur la touche **E**.

En appuyant sur le bouton **F** pendant 2 secondes (lorsque la hotte est allumée), la fonction "**clean air**" s'active. Cette fonction démarre le moteur pour 10 minutes par heure à la première vitesse.

Dès que la fonction est activée, le moteur démarre en 1<sup>ère</sup> vitesse pour 10 minutes pendant lesquelles les boutons **F** et **C** doivent clignoter en même temps. A la fin de ce temps, le moteur s'arrête et la diode électroluminescente du bouton **F** reste allumée sans clignoter jusqu'à ce que le moteur reparte en 1<sup>ère</sup> vitesse 50 minutes plus tard. Les diodes électroluminescentes **F** et **C** recommencent à clignoter pendant 10 minutes et ainsi de suite. En appuyant sur n'importe quelle touche à l'exception des touches de lumière, la hotte retourne immédiatement à son fonctionnement normal (ex. en appuyant sur le bouton **D** la fonction "**clean air**" se désactive et le moteur passe directement à la 2<sup>ème</sup> vitesse ; en appuyant sur le bouton **B** la fonction se désactive)

(\*) La fonction "**MINUTER ARRÊT AUTOMATIQUE**" retarde l'arrêt de la hotte, qui continuera de fonctionner à la vitesse de service en cours au moment de l'activation de cette fonction, pendant 15 minutes.

#### • Saturation filtres Anti-graisse/Charbon actif:

-Lorsque la touche **A** clignote avec une fréquence de **2 secondes**, les filtres anti-graisse doivent être lavés.

-Lorsque la touche **A** clignote avec une fréquence de **0,5 seconde**, les filtres à charbon actif doivent être remplacés ou nettoyés selon le type de filtre.

Lorsque les filtres nettoyés sont remis en place, réinitialisation la mémoire électronique en appuyant sur la touche **A** pendant environ **5 secondes** jusqu'à ce qu'elle arrête de clignoter.

#### • Commandes (Fig.9):

**NOTE:** grâce à cette commande, il est possible de contrôler l'appareil même avec une télécommande à demander comme accessoire.

**Touche Power (A)** = Au cas où l'appareil serait prédisposé à supporter d'autres fonctions telles que ouvertures automatiques, lumière ambiante, etc... cette touche active ces fonctions.

**Attention !** Pour certains modèles, cette touche n'active aucune fonction et si elle est appuyée, la led correspondante s'allume pendant environ 15 sec.

**Touche -OFF (B)** = Touche de diminution de la vitesse et extinction.

**Touche +ON (C)** = Depuis la position **OFF**, en appuyant une seule fois sur la touche **C**, le moteur va en 1<sup>ère</sup> vitesse, deux fois pour la 2<sup>ème</sup> vitesse, trois fois pour la 3<sup>ème</sup> vitesse, pour chaque changement de vitesse, la LED change de couleur.

Si l'on appuie sur la touche **B**, la vitesse diminue et la LED prend la couleur normale de la vitesse.

**Touche intensive (D)** = Lorsque le moteur est en marche et à n'importe quelle vitesse réglée, en appuyant sur la touche **D**, on insère la vitesse INTENSIVE (4<sup>ème</sup> vitesse) pendant 10 minutes, lors de cette fonction, la LED clignote, et la LED de vitesse réglée auparavant s'éteint.

Quand les 10 minutes se sont écoulées, la hotte revient à la dernière vitesse réglée avec la LED de signalisation correspondante.

-Si l'on souhaite désactiver la fonction avant les 10 minutes, appuyer sur la touche **B**.

-Lorsque la hotte est éteinte, la fonction vitesse INTENSIVE ne s'active pas.

**Touche Light (E)** = En appuyant sur cette touche, on règle l'intensité des lumières.

-Il y a trois niveaux de luminosité: élevé, moyen, faible.

Depuis la position éteinte, pousser une fois pour le niveau élevé, deux fois pour le niveau moyen, trois fois pour le niveau faible, quatre fois pour éteindre les lumières.

Le niveau des lumières a une allure cyclique : élevé, moyen, faible, éteint.

**Touche Timer (F)** = Avec n'importe quelle vitesse enclenchée (à l'exception de la vitesse Intensive), en appuyant sur la touche, on active la fonction Timer. La LED de la touche Timer clignote et la LED de la vitesse reste allumée.

-Après 15 minutes à la fin du comptage, la hotte s'éteint (moteur et éventuelles lumières allumées).

• En appuyant sur la touche **B** pendant 2 secondes (lorsque la hotte est éteinte), on active la fonction "**clean air**".

Cette fonction actionne le moteur pendant 10 minutes à chaque heure à la première vitesse, pendant laquelle la LED correspondante à la touche **B** reste allumée.

Dans les 50 minutes restantes, la LED de la touche **C** clignote lorsque le moteur est éteint, tandis que la touche **B** reste avec la LED allumée, cela signale que la fonction est encore active. Pour désactiver la fonction "**clean air**", appuyer sur n'importe quelle touche à l'exclusion des LUMIERES.

#### • Saturation filtres anti-graisse/charbon actif:

-Après **30 h** de fonctionnement, la LED de la touche **B** commence à clignoter, cela signifie que les **filtres anti-graisse** doivent être nettoyés.

-Après **120 h** de fonctionnement, la LED de la touche **E** commence à clignoter, cela signifie que les **filtres charbon** doivent être nettoyés ou remplacés.

Une fois replacé le filtre propre, il faut réinitialiser la mémoire électronique en appuyant sur la touche **C** pendant environ **4 sec.** jusqu'à ce qu'elle s'arrête de clignoter et que le réglage des **30h/120h** reparte à zéro.

**NOUS DECLINONS TOUTE RESPONSABILITE POUR LES EVENTUELS DÉGÂTS PROVOQUÉS PAR L'INOBSERVATION DES SUSDITES INSTRUCTIO.**

**GENERAL**

Carefully read the following important information regarding installation safety and maintenance. Keep this information booklet accessible for further consultations.

The appliance has been designed for use in the ducting version (air exhaust to the outside - Fig.1B), filtering version (air circulation on the inside - Fig.1A) or with external motor (Fig.1C).

**SAFETY PRECAUTION**

1. Take care when the cooker hood is operating simultaneously with an open fireplace or burner that depend on the air in the environment and are supplied by other than electrical energy, as the cooker hood removes the air from the environment which a burner or fireplace need for combustion. The negative pressure in the environment must not exceed 4Pa (4x10<sup>-5</sup> bar). Provide adequate ventilation in the environment for a safe operation of the cooker hood. Follow the local laws applicable for external air evacuation.

**Before connecting the model to the electricity network:**

- Control the data plate (positioned inside the appliance) to ascertain that the voltage and power correspond to the network and the socket is suitable. If in doubt ask a qualified electrician.

- If the power supply cable is damaged, it must be replaced with another cable or a special assembly, which may be obtained direct from the manufacturer or from the Technical Assistance Centre.

- This device must be connected to the supply network through either a plug fused 3A or hardwired to a 2 fase spur protected by 3A fuse.

**2. Warning!**

**In certain circumstances electrical appliances may be a danger hazard.**

**A) Do not check the status of the filters while the cooker hood is operating.**

**B) Do not touch bulbs or adjacent areas, during or straight after prolonged use of the lighting installation.**

**C) Flambé cooking is prohibited underneath the cooker hood.**

**D) Avoid free flame, as it is damaging for the filters and a fire hazard.**

**E) Constantly check food frying to avoid that the overheated oil may become a fire hazard.**

**F) Disconnect the electrical plug prior to any maintenance.**

**G) This appliance is not intended for use by young children or infirm persons without supervision.**

**H) Young children should be supervised to ensure they do not play with the appliance.**

**I) There shall be adequate ventilation of the room when the rangehood is used at the same time as appliances burning gas or other fuels.**

**L) There is a risk of fire if cleaning is not carried out in accordance with the instructions.**

This appliance conforms to the European Directive EC/2002/96, Waste Electrical and Electronic Equipment (WEEE). By making sure that this appliance is disposed of in a suitable manner, the user is helping to prevent potential damage to the

environment or to public health.



The symbol on the product or on the accompanying paperwork indicates that the appliance should not be treated as domestic waste, but should be delivered to a suitable electric and electronic appliance recycling collection point. Follow local guidelines when disposing of waste. For more information on the treatment, re-use and recycling of this product, please contact your local authority, domestic waste collection service or the shop where the appliance was purchased.

**INSTALLATION INSTRUCTIONS**

• **Assembly and electrical connections must be carried out by specialised personnel.**

• **Wear protective gloves before proceeding with the installation.**

**• Electric Connection:**

Note! Verify the data label placed inside the appliance:

- If the symbol  appears on the plate, it means that no earth connection must be made on the appliance, therefore follow the instructions concerning insulation class II.

- If the symbol  DOES NOT appear on the plate, follow the instructions concerning insulation class I.

**Insulation class II**

- The appliance has been manufactured as a class II, therefore no earth cable is necessary. The plug must be easily accessible after the installation of the appliance. If the appliance is equipped with power cord without plug, a suitably dimensioned omnipolar switch with 3 mm minimum opening between contacts must be fitted between the appliance and the electricity supply in compliance with the load and current regulations.

- The connection to the mains is carried out as follows:

BROWN = **L** line

BLUE = **N** neutral.

**Insulation class I**

This is a **class I**, appliance and must therefore be connected to an efficient earthing system.

- The appliance must be connected to the electricity supply as follows:

BROWN = **L** line

BLUE = **N** neutral

YELLOW/GREEN =  earth.

The neutral wire must be connected to the terminal with the **N** symbol while the **YELLOW/GREEN**, wire must be connected to the terminal by the earth symbol .

When connecting the appliance to the electricity supply, make sure that the mains socket has an earth connection. After fitting the ducted cooker hood, make sure that the electrical plug is in a position where it can be accessed easily. If the appliance is connected directly to the electricity supply, an omnipolar switch with a minimum contact opening of 3 mm must be placed in between the two; its size must be suitable for the load required and it must comply with current legislation.

• If the hob is electric, gas, or induction, the minimum distance between the same and the lower part of the hood must be at least **65 cm**. If a connection tube composed of two parts is used, the upper part must be placed outside the lower part. Do

not connect the cooker hood exhaust to the same conductor used to circulate hot air or for evacuating fumes from other appliances generated by other than an electrical source. Before proceeding with the assembly operations, remove the anti-grease filter(s) (Fig.5A) so that the unit is easier to handle. In the case of assembly of the appliance in the suction version prepare the hole for evacuation of the air.

- We recommend the use of an air exhaust tube which has the same diameter as the air exhaust outlet hole. If a pipe with a smaller diameter is used, the efficiency of the product may be reduced and its operation may become noisier.

- **Fitting the cooker-hood to the lower part of a wall unit:**

The appliance should be embedded into the wall unit or another support. This process should be carried out by using 4 screws suitable for the kind of unit following the instructions for the drilling of the holes as shown in (Fig.2).

Fix the cooker hood to the cabinet securely by using a screwdriver to tighten the screws until the appliance is flush with the cabinet (Fig.3).

If your product is fitted with a connector flange, perform the assembly steps indicated in Fig.4 before fixing the cooker hood to the structure.

Take connector flange **N** and fit it to the upper part of the cooker hood suction assembly using the 2 screws (Fig.4).

- **Extractor version:**

When installed in this way the appliance expels fumes outside, either through a perimeter wall or through existing ducting. It is therefore necessary to purchase a non-flammable air exhaust tube (not supplied) which complies with all current legislation and connect it to flange **N** (Fig.1).

- **Filter hood:**

- Please note!**

The filters must be ordered from your dealer as an accessory. - To transform the hood from the **SUCTION** version to the **FILTERING** version, charcoal filters must be ordered from your dealer as an accessory.

Two types of kit are available, one with non-renewable filters (Fig.5B) and the other with renewable filters (washable) (Fig.5C).

## USE AND MAINTENANCE

- We recommend that the cooker hood is switched on before any food is cooked. We also recommend that the appliance is left running for 15 minutes after the food is cooked, in order to thoroughly eliminate all contaminated air.

The effective performance of the cooker hood depends on constant maintenance; the anti-grease filter and the active carbon filter both require special attention.

- **The anti-grease filter** is responsible retaining the grease particles suspended in the air, therefore it is subject to clogging with variable frequency according to the use of the appliance.

- To prevent the danger of possible fires, at least every 2 months one must wash the anti-grease filters by hand using non-abrasive neutral liquid detergents or in the dishwasher at low temperatures and on short cycles.

- After a few washes, colour alterations may occur. This does not give the right to claim their replacement.

- **The active carbon filters** are used to purify the air that is sent back into the room and its function is to mitigate the unpleasant odours produced by cooking.

- The non-regenerable active carbon filters must be replaced at least every 4 months. The saturation of the active charcoal

depends on the more or less prolonged use of the appliance, on the type of kitchen and on the frequency with which anti-grease filter is cleaned.

- Regenerable active charcoal filters must be washed by hand, with non abrasive neutral detergents, or in the dishwasher at a maximum temperature of 65°C (the washing cycle must be complete without dishware). Remove excess water without damaging the filter, remove the plastic parts, and let the mat dry in the oven for at least 15 minutes approximately at a maximum temperature of 100°C. To keep the regenerable charcoal filter functioning efficient this operation must be repeated every 2 months. These must be replaced at least every 3 years or when the mat is damaged.

- **Before remounting the anti-grease filters and the regenerable active charcoal filters it is important that they are completely dry.**

- **Clean the hood frequently, both internally and externally, using a cloth dampened with denatured alcohol or neutral liquid detergents that are non abrasive.**

- The lighting system is designed for use during cooking and not for the prolonged general lighting of the room. The prolonged use of the lighting system significantly decreases the average duration of the bulbs.

- If the appliance is equipped with courtesy lights it is possible to use them for general room lighting for a prolonged amount of time.

- **Attention:** The non compliance with the hood cleaning warnings and with the replacement and cleaning of the filters entails risk of fires. One therefore recommends keeping to the suggested instructions.

- **Replacing halogen light bulbs (Fig.6.1):**

To replace the halogen light bulbs **B**, remove the glass pane **C** using a lever action on the relevant cracks. Replace the bulbs with new ones of the same type.

**Caution:** do not touch the light bulb with bare hands.

- **Replacing LED lamps (Fig.6.2):**

If the appliance version is with **LED** lamps, the intervention of a specialised technician is necessary to replace them.

- **Comands Slider (Fig.7)** the key symbols are explained below:

**A** = Light switch

**A1** = Off key

**A2** = On key

**B** = Gemma warning light key

**C** = Speed control

**C1** = Off key

**C2** = FIRST SPEED key

**C3** = SECOND SPEED key

**C4** = THIRD SPEED key.

- **Commands:**

- **Luminous (Fig.8.1)**

- **Electronic (Fig.8.2)** key symbols are explained below:

**A** = LIGHT

**B** = OFF

**C** = SPEED I

**D** = SPEED II

**E** = SPEED III

**F** = AUTOMATIC STOP TIMER - 15 minutes (\*)

If your appliance does not have the **INTENSIVE** speed function, press key **E** for two seconds and it will be activated for 10 minutes after which it will return to the previously set speed. When the function is active the LED flashes. To interrupt it

before the 10 minutes have expired press key **E** again.

By pressing key **F** for two seconds (with the hood switched off) the “clean air” function is activated. This function switches the appliance on for ten minutes every hour at the first speed. As soon as this function is activated the motor starts up at the first speed for ten minutes. During this time key **F** and key **C** must flash at the same time.

After ten minutes the motor switches off and the LED of key **F** remains switched on with a fixed light until the motor starts up again at the first speed after fifty minutes and keys **F** and **C** start to flash again for ten minutes and so on.

By pressing any key for the exclusion of the hood light the hood will return immediately to its normal functioning (e.g. if key **D** is pressed the “clean air” function is deactivated and the motor moves to the 2nd speed straight away. By pressing key **B** the function is deactivated).

(\*) The “AUTOMATIC STOP TIMER” delays stopping of the hood, which will continue functioning for 15 minutes at the operating speed set at the time this function is activated.

• **Anti-grease/active charcoal filter saturation:**

-When the **A** key flashes with a **2 second** frequency the anti-grease filters must be washed.

-When the **A** key flashes with a **0.5 second** frequency the active carbon filters must be replaced or washed depending on the type of filter.

Once the clean filter has been put back one must reset the electronic memory by pressing the **A** key for approximately **5 seconds** until it stops flashing.

• **Controls (Fig.9):**

**NOTE:** With this command the appliance can also be controlled with a remote control to be requested as an accessory.

**Power key (A)** = If the appliance is set up to support other functions such as automatic openings, room lights, etc., this key enables these functions.

**Attention!** In some models this key does not enable any function and if pressed it turns on the corresponding LED for approximately 15 sec.

-**OFF key (B)** = Key for reducing speed and switching off.

-**ON key (C)** = From the **OFF** position, by pressing the **C** key once, the motor goes to 1st speed, twice for 2nd speed, three times for 3rd speed; at each speed change, the LED changes colour.

By pressing the **B** key, the speed reduces and the LED turns to the typical colour of the speed.

**Intensive key (D)** = With the motor running and at any speed, pressing the **D** key inserts the **INTENSIVE** speed (4th speed) for 10 minutes. During this function the LED flashes, and the speed LED previously set turns out.

After 10 minutes, the hood returns for the last set speed with the relative LED indication.

-If you wish to deactivate the function before the 10 minutes are up, press the **B** key.

-The **INTENSIVE** speed function will not activate when the hood is off.

**Light key (E)** = Pressing this key adjusts light intensity.

-There are three light intensity levels: high, medium, low.

From the off position, press once for the high level, twice for the medium level, three times for the low level, and four times to turn the lights off.

Light intensity is cyclical: high, medium, low, off.

**Timer key (F)** = With any speed inserted (except for intensive speed) pressing this key activates the Timer function. The LED of the Timer key flashes and the speed LED remains on.

- 15 minutes after the count is over, the hood turns off (motor and lights).

• By pressing the **B** key for 2 seconds (with the hood up) the “clean air” function is activated.

This function activates the motor for 10 minutes every hour at 1st speed, during which the LED corresponding to the **B** key remains on.

During the remaining 50 minutes, the LED of the **C** key flashes with the motor off, while the **B** key LED remains on, indicating that the function is still active.

In order to deactivate the “clean air” function, press any key except for the **LIGHTS**.

• **Anti-grease/active charcoal filter saturation:**

-After **30 h** of operation, the LED of the **B** key begins to flash; this means that the **anti-grease filters** must be washed.

-After **120 h** of operation the LED of the **E** key begins to flash; this means that the **charcoal filter** must be washed or replaced.

Once the clean filter has been put back in place, the electronic memory must be reset by pressing the **C** key for approximately **4 sec.** until it stops flashing and the **30h/120h** setting restarts from zero.

**THE MANUFACTURER DECLINES ALL RESPONSIBILITY FOR EVENTUAL DAMAGES CAUSED BY BREACHING THE ABOVE WARNINGS.**

## ALGEMEEN

Lees aandachtig de inhoud van deze handleiding. Hierin staan belangrijke aanwijzingen voor een veilige installatie, gebruik en onderhoud. Bewaar de handleiding om die later te kunnen raadplegen. Het toestel werd ontworpen in een versie voor afzuiging (evacuatie van de lucht naar buiten - Fig.1B) en voor filtering (recirculatie van de lucht binnen - Fig.1A) of met externe motor (Fig.1C).

## VEILIGHEIDSVOORSCHRIFTEN

1. Opletten indien tegelijkertijd een afzuigkap en een brander of haard functioneren die afhankelijk zijn van de omgevingslucht en gevoed worden door een andere energiebron dan de elektrische energie. De afzuigkap kan de lucht die de brander of haard nodig heeft voor de verbranding aan de omgeving onttrekken. De negatieve druk in de omgeving mag niet boven de 4 Pa (4x10<sup>-5</sup> bar) liggen. Voor een veilige werking dient u te zorgen voor een goede ventilatie van de ruimte. Voor de afvoer naar buiten moet u zich houden aan de geldende voorschriften die van toepassing zijn in uw land.

### Voordat u het model op het elektriciteitsnet aansluit:

- Controleer op het gegevensplaatje (aan de binnenkant van het apparaat) of de spanning en het vermogen overeenkomen met die van het net, en of de stekker geschikt is voor de aansluiting. Neem in geval van twijfel contact op met een gekwalificeerde elektricien.
- Als de voedingskabel beschadigd is dient deze te worden vervangen door een andere kabel of een speciale kabelcombinatie, beschikbaar bij de fabrikant of de technische servicedienst.
- Verbind het mechanisme aan de voeding m.b.v. en stekker met zekering 3A of aan de twee draden van de tweefase beschermd met een 3A zekering.

## 2. Attentie!

In bepaalde omstandigheden kunnen huishoudelijke apparaten gevaarlijk zijn.

- A) **Probeer niet om de filters te controleren terwijl de afzuigkap werkt**
- B) **Raak de lampen en de zones vlakbij niet aan als de verlichting lang aan is of kort daarna.**
- C) **Het is verboden om eten met open vlam te bereiden onder de kap**
- D) **Voorkom open vlammen, deze zijn schadelijk voor de filters en brandgevaarlijk**
- E) **Controleer voortdurend gebakken waren om te voorkomen dat hete olie vlam vat**
- F) **Voor elke willekeurige onderhoudsbeurt moet men de elektrische energie afschakelen.**
- G) **Dit apparaat is niet bestemd voor gebruik door kinderen of andere personen die toezicht nodig hebben.**
- H) **Controleer dat kinderen niet met het apparaat spelen.**
- I) **Als de afzuigkap tegelijk met andere apparaten wordt gebruikt die gas of andere brandstoffen verbranden, moet het vertrek goed worden geventileerd.**
- L) **Als de reinigingswerkzaamheden niet worden uitgevoerd zoals aangegeven in de handleiding loopt u het risico dat er brand uitbreekt.**

Dit apparaat is voorzien van het keurmerk Waste Electrical

and Electronic Equipment (WEEE), zoals vastgesteld door de Europese Norm 2002/96/EC. Door te zorgen dat de afvalverwijdering van dit product correct wordt uitgevoerd, werkt de gebruiker mee aan het voorkomen van potentiële negatieve consequenties voor omgeving en gezondheid.



Het symbool op het product of op het bijgeleverde documentatiemateriaal geeft aan dat het niet moet worden behandeld als normaal huisvuil, maar dat het moet worden ingeleverd bij een speciaal verzamelpunt voor het recycleren van elektrische en elektronische apparatuur. De afvalverwijdering moet plaatsvinden in het respect van de gemeentelijke normen. Voor meer informatie over het onderhoud en het recycleren van dit product kunt u contact opnemen met uw gemeente, de lokale reinigingsdienst, of de winkel waar u het product heeft aangeschaft.

## INSTALLATIE INSTRUCTIES

- **De werkzaamheden m.b.t de montage en de elektrische aansluiting dienen verricht te worden door gespecialiseerd personeel.**
- **Gebruik beschermende handschoenen alvorens met de montagewerkzaamheden te beginnen.**

### Elektrische aansluiting:

Opgelet! Controleer het gegevensplaatje binnen in het apparaat:

- Als op het plaatje het symbool  staat, betekent het dat het apparaat niet geaard hoeft te worden, volg in dit geval de aanwijzingen voor isolatieklasse II.
- Als het symbool  niet op het plaatje staat, voer dan de aanwijzingen voor isolatieklasse I uit.

### Isolatieklasse II

Het apparaat is gemaakt in klasse II (dubbel geïsoleerd), het snoer hoeft derhalve niet op een geaard stopcontact aangesloten te worden.

De stekker moet na de installatie van het apparaat gemakkelijk toegankelijk zijn.

In het geval dat het apparaat een kabel zonder stekker heeft, moet men deze op het elektrische net aansluiten met een schakelaar tussen apparaat en net, waarvan alle polen onderbroken worden; de minimale opening tussen de contacten moet 3 mm zijn en de schakelaar moet gedimensioneerd zijn voor de belasting en voldoen aan de van kracht zijnde normen.

De aansluiting op het elektriciteitsnet moet als volgt uitgevoerd worden:

BRUIN = L lijn  
BLAUW = N neutraal.

### Isolatieklasse I

Dit apparaat is gebouwd in klasse I, en moet daarom aan een aardgeleiding worden verbonden.

De aansluiting op het elektrische net moet op de volgende wijze worden uitgevoerd:

BRUIN = L lijn  
BLAUW = N neutraal  
GEEL/GROEN =  aarde.

De neutrale kabel moet worden aangesloten op de aansluitklem met het symbool **N**. De **GEEL/GROEN** kabel moet worden aangesloten op de aansluitklem vlakbij het aardsymbool .

Bij het aansluiten op het elektrische net moet u zich ervan verzekeren dat het stopcontact een aardverbinding heeft. Nadat u de afzuigkap heeft gemonteerd dient u ervoor te zorgen dat het stopcontact makkelijk te bereiken is. In het geval van een directe aansluiting op het elektrische net is het noodzakelijk tussen het apparaat en het net een meerpolige schakelaar aan te brengen met een minimum afstand van 3 mm tussen de contacten. Deze moet aangepast zijn aan het elektrische vermogen en voldoen aan de geldende normen.

• Indien het gebruikte fornuis elektrisch, op gas of met inductie werkt, dan moet de minimale afstand hiertussen en het laagste deel van de kap tenminste **65 cm** bedragen. Sluit de afvoer van de afzuigkap niet aan op een leiding waardoor warme lucht circuleert of die gebruikt wordt voor de afvoer van rook van apparaten die door een andere energiebron dan elektrische energie gevoed worden. Voordat u verder gaat met de montage dient u, om het apparaat makkelijker te kunnen verplaatsen, de anti-vetfilter(s) te verwijderen (Afb.5A).  
- Bij montage van het apparaat in de afzuigversie dient u voor een gat voor de luchtafvoer te zorgen.

• We raden u aan een luchtafvoerbuis te gebruiken met eenzelfde diameter als die van de luchtafvoeropening. Het gebruik van een reduceerelement zou de prestaties van het product kunnen beperken en het lawaai kunnen doen toenemen.

#### • Montage van de afzuigkap aan de onderkant van het hangvakje:

Dit apparaat moet in een hangvakje of in ander steunpunt geplaatst worden. Voor de montage de 4 schroeven gebruiken die geschikt zijn voor het type kastje, 4 openingen maken volgens het schema in (Afb.2).

Bevestig de kap definitief aan het keukenkastje door met een schroevendraaier aan de schroeven te draaien. Schroef het vast totdat het apparaat tegen het keukenkastje aanzit (Afb.3). Indien uw product wordt geleverd met een verbindingsflens dient u, voor u de afzuigkap aan de behuizing bevestigt, de montage uitvoeren die wordt aangegeven in Afb.4.

Pak de verbindingsflens **N** en monteer hem aan de bovenzijde van de afzuigeenheid van de kap met de 2 schroeven (Afb.4).

#### • Afzuigversie:

Met dit type installatie voert het apparaat de dampen naar buiten af door een buitenmuur of een bestaand kanaal.

Hier toe is het nodig een luchtafvoerbuis aan te schaffen (niet bijgeleverd) van een type dat voldoet aan de geldende normen met betrekking tot brandbare stoffen en deze vast te maken aan de flens **N** (Afb.1).

#### • Filterversie:

##### Attentie!

De filters moeten bij uw dealer als accessoire besteld worden. - Om de kap om te vormen van de versie **AANZUIGEND** naar de versie **FILTEREND** moeten de koolstoffilters bij uw dealer als accessoire besteld worden.

Er zijn twee types van Kit beschikbaar, een met niet-herbruikbare filters (Afb.5B) en de andere met herbruikbare filters (wasbaar) (Afb.5C).

## GEbruik EN ONDERHOUD

• We raden aan het apparaat aan te zetten voordat u met de bereiding begint van elke willekeurige maaltijd. We raden u aan het apparaat 15 minuten aan te laten nadat het eten bereid

is, voor een optimale luchtverversing.

De goede werking van de afzuigkap hangt af van een regelmatig en correct onderhoud; in het bijzonder moet men aandacht besteden aan het vetfilter en aan het filter met actieve koolstof.

• **De vetfilter** heeft als doel de vetdeeltjes die in de lucht hangen tegen te houden, bijgevolg is deze filter onderhevig aan verstopping na een bepaalde tijd, afhankelijk van het gebruik van het apparaat.

- Om brandgevaar te voorkomen, moeten de vetfilters hoogstens iedere 2 maanden met de hand gewassen worden met neutrale vloeibare reinigingsmiddelen die niet schuren ofwel in de vaatwasser op lage temperatuur met korte cycli.

- Na enkele wasbeurten kunnen er kleurveranderingen optreden. Dit feit geeft u geen recht op een klacht voor eventuele vervanging.

• **De actieve koolstoffilters** dienen om de lucht te zuiveren die in het milieu wordt uitgestoten, en heeft als functie de onaangename geuren die bij het koken vrijkomen op te vangen.

- De actieve koolstoffilters die niet regenererbaar zijn, moeten hoogstens iedere 4 maanden worden vervangen. De verzadiging van de actieve koolstof hangt af van een min of meer langdurig gebruik van het apparaat, van het type keuken en van de regelmaat waarmee de schoonmaak van de vetfilter wordt uitgevoerd.

- De regenererbare actieve koolstoffilters moeten met de hand worden gewassen met neutrale detergente die niet schuren, of in de vaatwasser bij een maximumtemperatuur van 65°C (de wascyclus moet gebeuren zonder vaat). Neem het overtollige water weg zonder de filter te beschadigen, verwijder de plastic delen en laat het matrasje in de oven drogen gedurende minstens 15 minuten bij een maximumtemperatuur van 100°C. Om de werking van de regenererbare koolstoffilter efficiënt te houden, moet deze handeling iedere 2 maanden worden herhaald. Ze moeten worden vervangen na hoogstens 3 jaar ofwel wanneer het matrasje beschadigd geraakt is.

• **Het is belangrijk dat de vetfilters en de regenererbare actieve koolstoffilters goed droog zijn vooraleer ze opnieuw te monteren.**

• **Maak de kap zowel van binnen als van buiten regelmatig schoon met behulp van een doek gedrenkt in gedatureerde alcohol of neutrale vloeibare schoonmaakmiddelen die niet schuren.**

• De verlichtingsinstallatie is ontworpen voor het gebruik tijdens het koken en niet voor langdurig gebruik als algemene verlichting van het vertrek. Langdurig gebruik van de verlichting vermindert gevoelig de gemiddelde levensduur van de lampen.

• Als het apparaat uitgerust is met de serviceverlichting dan kan deze gebruikt worden voor langdurig gebruik van de algemene verlichting van het vertrek.

• **Attentie:** Het niet naleven van de waarschuwingen voor schoonmaak van de kap en de vervanging en schoonmaak van de filters brengt brandgevaar met zich mee. Het is daarom aangeraden om zich te houden aan de voorgestelde instructies.

#### • Vervanging van de halogeenlampen (Afb.6.1):

Om de halogeenlampen **B** te vervangen moet men het glaasje **C** verwijderen door een voorwerp als hefboom in de daarvoor bestemde spleten te steken.

Vervang met lampen van hetzelfde type.

**Opgelet:** raak de lampen niet met de blote handen aan.

#### • Vervanging van de LED-lampen (Afb.6.2):

Als de versie van het apparaat met **LED**-lampen is, dan



is voor de vervanging daarvan de tussenkomst van een gespecialiseerd technicus nodig.

• **Kontroller (Fig.7) Slider** zijn de symbolen hieronder weergegeven:

- A** = Schakelaar licht
- A1** = toets Off
- A2** = toets On
- B** = toets Parel controlelampje
- C** = Controle snelheid
- C1** = toets Off
- C2** = toets EERSTE SNELHEID
- C3** = toets TWEEDE SNELHEID
- C4** = toets DERDE SNELHEID.

• **Kontroller:**

- **Med iys (Afb.8.1)**

- **Elektronische (Afb.8.2)** zijn de symbolen hieronder weergegeven:

- A** = knop LICHT
- B** = knop UIT
- C** = knop EERSTE SNELHEID
- D** = knop TWEEDW DERDE SNELHEID
- E** = knop DERDE SNELHEID
- F** = knop TIMER AUTOMATISCHE ONDERBREKING na 15 minuten (\*)

Indien uw apparaat voorzien is van de **INTENSIEVE** snelheidsfunctie, drukt u dan ongeveer 2 seconden op toets **E** zodat de functie geactiveerd wordt gedurende 10 minuten, waarna het terugkeert naar de eerder ingestelde snelheid. Wanneer de functie actief is knippert de LED: Om de functie te onderbreken voordat de 10 minuten verstreken zijn drukt u opnieuw op toets **E**.

Door 2 seconden op toets **F** te drukken (met uitgeschakelde kap) wordt de functie "clean air" geactiveerd. Deze functie schakelt om het uur de motor 10 minuten in bij de eerste snelheid. Zodra de functie geactiveerd wordt start de motor bij de 1<sup>e</sup> snelheid, gedurende 10 minuten. Tijdens deze tijd moeten de toetsen **F** en **C** tegelijkertijd knipperen. Na het verstrijken van deze tijd gaat de motor uit en blijft de led van toets **F** permanent branden tot na 50 minuten de motor opnieuw van start gaat bij de eerste snelheid en de leds van de toetsen **F** en **C** weer gedurende 10 minuten knipperen, enz. Door op ongeacht welke toets te drukken, met uitzondering van de lichten, keert de kap onmiddellijk terug naar de gewone werking (drukt u bijvoorbeeld op toets **D** dan wordt de functie "clean air" gedeactiveerd en gaat de motor onmiddellijk over naar de 2<sup>de</sup> snelheid. Drukt u op toets **B** dan wordt de functie gedeactiveerd).

(\*) De knop "TIMER/AUTOMATISCHE ONDERBREKING" zorgt ervoor dat de afzuigkap niet meteen stopt, deze zal voor 15 minuten blijven functioneren, op dezelfde snelheidsstand waarop de kap ingesteld stond.

• **Verzadiging vetfilters/actieve koolstoffilters:**

- Wanneer de toets **A** knippert met een frequentie van **2 sec.**, moeten de vetfilters worden gewassen.
- Wanneer de toets **A** knippert met een frequentie van **0,5 sec.**, moeten de actieve koolfilters worden vervangen of gewassen, naargelang het type filter.
- Enmaal de schone filter terug is aangebracht, moet het elektronische geheugen worden gereset door gedurende **5 sec.** op de toets **A** te drukken tot die niet langer knippert.

• **Commando's (Fig.9):**

**OPMERKING:** Met dit commando kan men het toestel ook met een afstandsbediening besturen, aan te vragen als accessoire.

**Toets Power (A)** = Wanneer het toestel voorzien is om ook andere functies te ondersteunen, zoals automatisch openen, omgevingslichten, enz., activeert deze toets dergelijke functies.

**Let op!** Bij sommige modellen activeert deze toets geen enkele functie, en wanneer de toets ingedrukt wordt gaat het overeenkomstige led circa 15 sec. oplichten.

**Toets -OFF (B)** = Toets voor vermindering van de snelheid en uitschakeling.

**Toets +ON (C)** = Als men één keer op de toets **C** drukt vanuit de stand **OFF**, gaat de motor naar de 1e snelheid, twee keer voor de 2e snelheid, drie keer voor de 3e snelheid. Bij iedere verandering van snelheid verandert het LED van kleur. Als men de toets **B** indrukt, vermindert de snelheid en het LED neemt de typische kleur van de snelheid aan.

**Toets Intensief (D)** = Wanneer de motor in werking is en op een willekeurige snelheid is ingesteld, gaat men gedurende 10 minuten naar de INTENSIEVE snelheid (4e snelheid) door de toets **D** in te drukken, tijdens deze functie knippert het LED, en het LED van de voordien ingestelde snelheid gaat uit. Op het einde van de 10 min. keert de kap terug naar de ingestelde snelheid met de bijhorende signalering van het LED.

- Als men de functie vóór het verstrijken van de 10 minuten wil uitschakelen, moet men op de toets **B** drukken.

- Als de kap uit is, is de functie INTENSIEVE snelheid niet actief.

**Toets Light (E)** = Door op deze toets te drukken kan men de intensiteit van de lichten regelen.

- Er zijn drie niveaus van de helderheid: hoog, medium, laag. Vanuit de positie uit één keer duwen voor het niveau hoog, twee keer voor het niveau medium, drie keer voor het niveau laag, vier keer om de lichten uit te doen.

Het niveau van de lichten heeft een cyclisch verloop: hoog, medium, laag, uit.

**Toets Timer (F)** = Bij een willekeurige ingeschakelde snelheid (behalve de snel. Intensief) wordt de functie Timer geactiveerd door de toets in te drukken. Het LED van de toets Timer knippert en het LED van de snelheid blijft aan.

- 15 min. na het einde van het tellen gaat de kap uit ( motor en eventuele lichten aan).

• Door 2 seconden lang op de toets **B** te drukken (terwijl de kap uit is) wordt de functie "clean air" geactiveerd. Deze functie activeert de motor ieder uur gedurende 10 minuten op de eerste snelheid, waarbij het LED dat overeenkomt met de toets **B** aan blijft. Tijdens de resterende 50 minuten knippert het LED van de toets **C** terwijl de motor uit is, terwijl de toets **B** met het LED aan blijft, dit geeft aan dat de functie nog actief is. Om de functie "clean air" te deactiveren, drukt men op een willekeurige toets, behalve op de LICHTEN.

• **Verzadiging antivetfilters/actieve koolstoffilters:**

- Na **30 u** werking begint het LED van de toets **B** te knipperen, dit betekent dat de **antivetfilters** gewassen moeten worden.
- Na **120 u** werking begint het LED van de toets **E** te knipperen, dit betekent dat de **carbonfilters** gewassen of vervangen moeten worden. Wanneer de schoongemaakte filter terug is aangebracht, moet men het elektronische geheugen resetten door gedurende circa **4 sec.** op de toets **C** te drukken tot het knipperen stopt en de instelling van de **30 u/120 u** van nul herbegint.

**DE FABRIKANT IS NIET AANSPRAKELIJK VOOR SCHADE DIE VOORTVLOEIT UIT HET NIET IN ACHT NEMEN VAN DE BOVENSTAANDE VOORSCHRIFTEN.**

## GENERALIDADES

Le cuidadosamente o conteúdo do presente manual já que este fornece indicações importantes referentes à segurança de instalação, de uso e de manutenção. Conservar o manual para qualquer ulterior consulta. O aparelho foi projectado para utilização em versão aspirante (evacuação de ar para o exterior - Fig.1B), filtrante (circulação de ar no interior - Fig.1A) ou com motor exterior (Fig.1C).

## ADVERTÊNCIAS PARA A SEGURANÇA

1. Prestar atenção se estão funcionando contemporaneamente uma coifa aspirante e um queimador ou um fogão dependentes do ar ambiente e alimentados por uma energia que não a eléctrica, já que a coifa, aspirando, tira do ambiente o ar que o queimador ou o fogão necessitam para a combustão. A pressão negativa no local não deve ser superior a 4 Pa (4x10<sup>-5</sup> bar). Para um funcionamento seguro, providenciar uma oportuna ventilação do local. Para a evacuação externa, ater-se às disposições vigentes no seu País.

### Antes de ligar o modelo à rede eléctrica:

-Controle a placa dos dados (posta no interior do aparelho) para verificar que a tensão e a potência correspondam às da rede e que a tomada seja apropriada. Em caso de dúvidas interpele um electricista qualificado.

-Se o cabo de alimentação estiver danificado, deverá ser substituído por um cabo ou um conjunto especiais fornecidos pelo fabricante ou pelo seu serviço de assistência técnica.

-Ligar o dispositivo à rede de alimentação através de uma ficha com fusível 3A ou aos dois fios da bifásica protegidos por um fusível 3A.

### 2. Atenção!

**Em determinadas circunstâncias, os electrodomésticos podem ser perigosos.**

**A) Não procure controlar os filtros com o exaustor em funcionamento.**

**B) Não toque as lâmpadas e as áreas adjacentes, durante e logo pós o uso prolongado da instalação de iluminação.**

**C) É proibido cozinhar alimentos flambé sob o exaustor.**

**D) Evite a chama livre, porque é danosa para os filtros e perigosa para os incêndios.**

**E) Controle constantemente os alimentos fritos para evitar que o óleo aquecido pegue fogo.**

**F) Antes de efectuar qualquer manutenção, desligue o exaustor da rede eléctrica.**

**G) Este aparelho não é destinado ao uso por parte de crianças ou pessoas que precisem de supervisão.**

**H) Não permita que as crianças brinquem com o aparelho.**

**I) Quando o exaustor for utilizado contemporaneamente a aparelhos que queimam gás ou outros combustíveis, o local deverá ser adequadamente ventilado.**

**L) Se as operações de limpeza não forem efectuadas no respeito das instruções, existe o risco de incêndio.**

Este aparelho está marcado em conformidade com a Directiva Europeia 2002/96/EC, Waste Electrical and Electronic Equipment (WEEE).

Assegurar-se que este aparelho seja eliminado de maneira certa, o utilizador contribui a prevenir as consequências potenciais negativas para o meio ambiente e a saúde.



O símbolo no aparelho ou na documentação de acompanhamento indica que o mesmo não deve ser tratado como resíduo doméstico, mas deve ser levado a um ponto de colecta idóneo para reciclar equipamento eléctrico e electrónico. Para eliminá-lo obedecer os regulamentos locais sobre a eliminação de resíduos. Para maiores informações sobre o tratamento, a recuperação e a reciclagem deste aparelho, contactar o serviço local encarregado pela colecta de resíduos domésticos ou a loja onde o mesmo foi comprado.

## ISTRUÇÕES PARA A INSTALAÇÃO

**• As operações de montagem e ligação eléctrica devem ser efectuadas por pessoal especializado.**

**• Utilizar luvas de proteção antes de efectuar as operações de montagem.**

### • Conexão eléctrica:

Observação! Controle a placa dos dados colocada dentro do aparelho:

-Se na placa aparece o símbolo significa que o aparelho não deve ser ligado à terra, efectue portanto as instruções que referem-se à classe de isolamento II.

-Se na placa NÃO aparece o símbolo efectue as instruções que referem-se à classe de isolamento I.

### Classe de isolamento II

-O aparelho é construído em classe II, portanto nenhum cabo deve ser ligado à tomada de terra. A ficha deve ser facilmente acessível após a instalação do aparelho. No caso em que o aparelho não disponha de cabo sem ficha, para ligá-lo à rede eléctrica será necessário interpor um interruptor omnipolar com abertura mínima de 3 mm entre os contactos, dimensionado para a carga e que atenda aos regulamentos em vigor.

-A ligação à rede eléctrica deve ser feito como segue:

MARROM = L linha

AZUL = N neutro.

### Classe de isolamento I

Este aparelho é feito para a classe I, portanto deverá ser ligado à tomada de ligação à terra.

-A ligação à rede eléctrica deverá ser realizada da seguinte maneira:

MARROM = L linha

AZUL = N neutro

AMARELO/VERDE = terra.

O cabo neutro deverá ser ligado ao borne com o símbolo **N**, enquanto que o cabo **AMARELO/VERDE**, deverá ser ligado ao borne perto do símbolo de terra .

Na realização da ligação eléctrica assegurar-se que a tomada eléctrica seja dotada de uma ligação à terra. Depois de ter montado o exaustor, tomar cuidado para a posição da ficha eléctrica ser de fácil acesso. No caso de ligação directa à rede eléctrica, é necessário, entre o aparelho e a rede, interpor um interruptor omnipolar com abertura mínima de 3 mm. entre os contactos, dimensionado para a carga e que atenda aos regulamentos em vigor.

• Se o plano de cozedura utilizado for eléctrico, a gás ou por indução, a distância mínima entre o mesmo e a parte mais baixa do exaustor deverá ser de no mínimo **65 cm**. Tendo

que ser usado um tubo de conexão composto de duas ou mais partes, a parte superior deve ficar externamente àquela inferior. Não conectar a descarga da coifa a um duto pelo qual circule ar quente ou utilizado para evacuar fumos de aparelhos alimentados por uma energia que não a elétrica. Antes de proceder às operações de montagem, para um manejo mais fácil do aparelho retirar os filtros anti-gordura (Fig.5A).

-No caso de montagem do aparelho em versão aspirante predispõha o furo de evacuação do ar.

• **Aconselha-se o uso de um tubo de evacuação do ar com o mesmo diâmetro da boca de saída do ar.** O uso de uma redução poderia diminuir o desempenho do produto e aumentar o ruído.

#### • **Montagem da coifa na parte inferior do móvel pênsl:**

Este tipo de aparelho deve ser encaixado em um móvel pênsl ou em outro suporte. Para a fixação utilizar 4 parafusos adequados ao tipo de móvel, executando os furos seguindo o esquema da (Fig.2).

Fixe definitivamente a coifa ao armário suspenso agindo com uma chave de fendas nos parafusos e parafuse até nivelar o aparelho com o móvel (Fig.3).

No caso em que o produto seja fornecido com um flange de ligação, antes de fixar o exaustor à estrutura, efectue a montagem indicada na Fig.4.

Pegue o flange de ligação **N** e monte-o na parte superior do grupo de aspiração do exaustor com os 2 parafusos (Fig.4).

#### • **Versão aspirante:**

Com este tipo de instalação o aparelho descarrega os vapores para o exterior através de uma parede periférica ou canalização existente.

Será necessário adquirir um tubo para a evacuação de ar (não fornecido) do tipo previsto pelas regulamentações em vigor que terá de ser não inflamável e conectá-lo ao rebordo **N** (Fig.1).

#### • **Versão filtrante:**

##### **Atenção!**

Os filtros devem ser solicitados como acessório ao seu revendedor.

-Para transformar o exaustor da versão **ASPIRANTE** para a versão **FILTRANTE** os filtros ao carvão devem ser solicitados como acessório ao seu revendedor. São disponíveis dois tipos diferentes de kits: um com filtros não regeneráveis (Fig.5B) e outro com os filtros regeneráveis (laváveis) (Fig.5C).

## **USO E MANUTENÇÃO**

• É recomendável colocar o aparelho a funcionar antes de proceder com a cozedura de qualquer alimento. É recomendável deixar o aparelho 15 minutos a funcionar, depois de ter terminado a cozedura dos alimentos, para descarregar inteiramente o ar impuro.

O bom funcionamento do exaustor depende de uma correcta e constante manutenção; uma atenção especial deve ser dedicada ao filtro anti-gordura e ao filtro de carvão activado.

• **O filtro anti-gordura** tem como função reter as partículas de gordura em suspensão no ar e, portanto, é sujeito a obstruir-se, com tempos que variam de acordo com a utilização do aparelho.

- Para evitar o perigo de incêndio é necessário lavar os filtros anti-gordura, manualmente, a cada 2 meses, no máximo, com detergente líquido neutro não abrasivo ou na máquina de lavar pratos, com baixas temperaturas e ciclos breves.

- Depois de algumas lavagens pode ocorrer alterações de cor. Este fato não dá direito à reclamação para eventuais substituições.

• **Os filtros de carvão ativado** são utilizados para depurar o ar que é introduzido no ambiente e tem a função de atenuar os odores desagradáveis gerados pelo cozimento.

- Os filtros de carvão ativo não regeneráveis devem ser substituídos a cada 4 meses, no máximo. A saturação do carvão ativo depende do uso mais ou menos prolongado do aparelho, tipo de alimento e regularidade de lavagem do filtro anti-gordura.

- Os filtros ao carvão ativado regeneráveis devem ser lavados manualmente, com detergentes neutros não abrasivos ou na máquina de lavar louças, com temperatura máxima de 65°C (o ciclo de lavagem deve ser completo e sem louças). Retirar a água em excesso sem danificar o filtro, remover as partes plásticas e secar a forração no forno por 15 minutos, pelo menos, em 100°C de temperatura, no máximo. Para manter eficiente a função do filtro ao carvão regenerável, esta operação deve ser repetida a cada 2 meses. Estes devem ser substituídos, no máximo, a cada 3 anos ou quando a forração estiver danificada.

• **Antes de montar os filtros anti-gordura e os filtros ao carvão ativado regeneráveis é importante que estejam bem secos.**

• **Limpar frequentemente o exaustor, por dentro e por fora, utilizando um pano húmido com álcool desnatado ou detergentes líquidos neutros não abrasivos.**

• O sistema de iluminação é projetado para o uso durante o cozimento e não para o uso prolongado de iluminação geral do ambiente. O uso prolongado da iluminação diminui notavelmente a duração média das lâmpadas.

• Se o aparelho for dotado de **luz de cortesia** esta pode ser utilizada para o uso prolongado de iluminação geral do ambiente.

• **Atenção:** A inobservância das advertências de limpeza e do exaustor e da substituição e limpeza dos filtros comporta riscos de incêndios. Aconselha-se seguir as instruções mencionadas.

#### • **Substituição das lâmpadas dicróicas (Fig.6.1):**

Para substituir as lâmpadas de halogéneo **B** tire o vidro **C** fazendo forças nas especificas espessuras.

Substitua com lâmpadas do mesmo tipo.

**Atenção:** Não toque a lâmpada directamente com as mãos.

#### • **Substituição das lâmpadas LED (Fig.6.2):**

Se a versão do aparelho for com lâmpadas **LED** é necessário que um técnico especializado intervenha para a sua substituição.

• **Comandos slider (Fig.7)** a simbologia é indicada a seguir:

**A** = Interruptor de luz

**A1** = tecla Off

**A2** = tecla On

**B** = tecla Gemma led

**C** = Controle de velocidade

**C1** = tecla Off

**C2** = tecla PRIMEIRA VELOCIDADE

**C3** = tecla SEGUNDA VELOCIDADE

**C4** = tecla TERCEIRA VELOCIDADE.

• **Comandos:**

- **Luminosos (Fig.8.1)**

- **Eletrônicos (Fig.8.2)** a simbologia é indicada a seguir:

**A** = botão ILUMINAÇÃO

**B** = botão OFF

**C** = botão PRIMEIRA VELOCIDADE

**D** = botão SEGUNDA VELOCIDADE  
**E** = botão TERCEIRA VELOCIDADE  
**F** = botão TIMER PARADA AUTOMÁTICA 15 minutos (\*)

Se o seu aparelho for dotado da função velocidade **INTENSIVA**, manter pressionada a tecla **E** por cerca de 2 segundos e esta função será ativada durante 10 minutos, porque depois volta para a velocidade anteriormente programada.

Quando a função está activa, o LED pisca. Para a interromper antes dos 10 minutos, prima novamente a teclas **E**.

Pressionar a tecla **F** por 2 segundos (com o exaustor desligado) e ativa-se a função "clean air". Esta função liga o motor por 10 minutos a cada hora na primeira velocidade. Quando inicialmente ativada esta função, inicia-se o motor na primeira velocidade com uma duração de 10 minutos, durante os quais devem piscar contemporaneamente a tecla **F** e a tecla **C**. Depois disto, o motor se desliga e o led da tecla **F** permanece aceso com a sua luz fixa até que, depois de 50 minutos, o motor liga-se na primeira velocidade e os leds **F** e **C** recomeçam a piscar por 10 minutos e assim sucessivamente. Pressionando qualquer tecla, menos as das luzes o exaustor torna imediatamente ao seu funcionamento normal (por exemplo: se pressionar a tecla **D** desativa-se a função "clean air" e o motor trabalha em sua segunda velocidade; pressionando a tecla **B** a função desativa-se).

(\*) A função "TIMER PARADA AUTOMÁTICA" retarda a parada da coifa, que continuará a funcionar à velocidade de exercício em curso no momento em que foi atuada esta função, de 15 minutos.

• **Saturação de filtros Antigordura/Carvão ativado:**

- Quando a tecla **A** pisca com uma frequência de **2 sec.** os filtros antigordura devem ser lavados.

- Quando a tecla **A** pisca com uma frequência de **0,5 sec.** os filtros de carvão ativado devem ser substituídos ou lavados conforme o tipo de filtro.

Uma vez recolocado o filtro limpo é necessário fazer o reset da memória eletrônica pressionando a tecla **A** por aproximadamente **5 sec.** até que pare de piscar.

• **Comandos (Fig.9):**

**NOTA:** Com este comando também pode-se controlar o aparelho com um telecomando que deve ser pedido como acessório.

**Botão Power (A)** = Se o aparelho for predisposto para suportar outras funções quais abertura automática, luzes ambiente, etc. este botão habilita tais funções.

**Atenção!** Para alguns modelos este botão não habilita nenhuma função e se pressionado acende-se o led correspondente por cerca 15 seg.

**Botão -OFF (B)** = Botão de redução da velocidade e desligamento.

**Botão +ON (C)** = Da posição **OFF**, pressionar uma só vez o botão **C**, para ativar o motor na 1ª velocidade, duas vezes para a 2ª velocidade, três vezes para a 3ª velocidade, para cada troca de velocidade o LED muda de cor.

Ao pressionar o botão **B** a velocidade se reduz e o LED fica da cor típica da velocidade.

**Botão Intensiva (D)** = Com o motor a funcionar e com qualquer velocidade definida, se for pressionado o botão **D** ativa-se a velocidade **INTENSIVA** (4ª velocidade) por 10 minutos, durante esta função o LED pisca, e o LED da velocidade precedentemente definida apaga-se.

No final dos 10 min. a coifa volta a funcionar com a última velocidade definida com a respectiva indicação do LED.

-Se deseja-se desativar a função antes dos 10 minutos pressionar o botão **B**.

- Com a coifa desligada a função velocidade **INTENSIVA** não se ativa.

**Botão Light (E)** = Pressionar este botão para regular a intensidade das luzes.

-Os níveis de luminosidade são três: alto, médio e baixo.

Em posição desligado pressionar uma vez para o nível alto, duas vezes para o nível médio, três vezes para o nível baixo, quatro vezes para apagar as luzes.

O nível das luzes tem um andamento cíclico: alto, médio, baixo, desligado.

**Botão Timer (F)** = Com qualquer velocidade activada (excluída a velocidade Intensiva) ao pressionar este botão ativa-se a função Timer. O LED do botão Timer pisca e o LED da velocidade permanece aceso.

-Após 15 min no final da contagem a coifa desliga-se (motor e eventuais luzes acesas).

• Pressionar o botão **B** por 2 segundos (com o exaustor desligado) e ativa-se a função "clean air".

Esta função aciona o motor por 10 minutos a cada hora na primeira velocidade, durante os quais o LED correspondente ao botão **B** fica aceso.

Nos restantes 50 minutos o LED do botão **C** pisca com o motor desligado, e o botão **B** fica com o LED aceso, isso indica que a função ainda está ativa.

Para desativar a função "clean air" pressionar qualquer botão excluídas as **LUZES**.

• **Saturação filtros anti-gordura/carvão ativo:**

-Após **30 h** de funcionamento o LED do botão **B** começa a piscar, isso significa que é necessário lavar os **filtros anti-gordura**.

-Após **120 h** de funcionamento o LED do botão **E** começa a piscar, isso significa que é necessário lavar ou substituir os **filtros ao carvão**.

Após ter recolocado o filtro limpo é necessário resetar a memória eletrônica pressionando o botão **C** por cerca de **4 seg.** Até quando pára de piscar e a definição das **30 h/120 h** recomeça de zero.

**DECLINA-SE DE QUALQUER RESPONSABILIDADE POR EVENTUAIS DANOS PROVOCADOS PELA INOBSERVÂNCIA DAS ADVERTÊNCIAS ACIMA.**

## ÚVOD

Přečtěte si pozorně obsah návodu, protože poskytuje důležité informace týkající se bezpečné instalace, používání i údržby zařízení. Uchovejte si návod pro jakoukoliv budoucí potřebu. Přístroj je určen k odsávání (odvádění vzduchu ven – Obr.1B), filtrování (recyklace vzduchu v místnosti – Obr.1A) nebo k použití s externě umístěným motorem (Obr.1C).

## BEZPEČNOSTNÍ OPATŘENÍ

1. Vyzaduje se opatrnost, jestliže jsou současně v činnosti odsavač par a jiný hořák nebo tepelné zařízení závisející na vzduchu místnosti a napájené jinou energií než elektrickou, protože odsavač par spotřebovává vzduch z okolí, který hořák nebo jiné tepelné zařízení potřebují ke spalování. Negativní tlak nesmí překročit 4Pa (4x10<sup>-5</sup> bar). K bezpečnému provozu je tedy nutná odpovídající ventilace místnosti. Při odvádění vzduchu do vnějšího prostředí je nutné se řídit platnými předpisy Vaší země.

### Před napojením modelu na elektrickou síť:

- Zkontrolujte tabulku s údaji umístěnou uvnitř přístroje a ověřte si, že napětí a výkon odpovídají místní síti a rovněž zásuvka je vhodná. V případě jakékoliv pochyby se poraďte s kvalifikovaným elektrikářem.

- Je-li napájecí kabel poškozen, musí být nahrazen speciálním kabelem nebo sadou, které jsou k dispozici u výrobce nebo v jeho servisním středisku.

- Připojte zařízení k napájení prostřednictvím zástrčky s pojistkou 3A nebo ke dvěma vodičům dvou fází, chráněným pojistkou 3A.

## 2. Upozornění!

**V některých situacích mohou být elektrická zařízení zdrojem nebezpečí.**

**A) Nekontrolujte stav filtrů, zatímco je odsavač v činnosti.**

**B) Nedotýkejte se žárovek a přilehlých prostor během dlouhodobého použití osvětlení nebo bezprostředně po něm.**

**C) Je zakázáno připravovat jídla na plameni pod odsavačem.**

**D) Vyhnete se použití volných plamenů, protože poškozují filtry a mohou způsobit požár.**

**E) Udržujte neustále pod kontrolou smažení jídel, aby se zabránilo vznícení rozpáleného oleje.**

**F) Před zahájením údržby odpojte zástrčku ze zásuvky elektrického rozvodu.**

**G) Zařízení není určeno pro použití dětmi nebo nesvéprávními osobami bez dozoru.**

**H) Dohlížejte na děti, abyste si byli jisti, že si nehrají se zařízením.**

**I) Když je odsavač používán současně se zařízeními spalujícími plyn nebo jiná paliva, místnost se musí vhodně větrat.**

**L) Když nebudou řádně provedeny úkony údržby, existuje riziko vzniku požáru.**

Toto zařízení je označeno v souladu s Evropskou směrnicí 2002/96/ES, Waste Electrical and Electronic Equipment (WEEE). Tím, že se uživatel ujistí o správné likvidaci tohoto výrobku, přispívá k předcházení případným negativním následkům na životní prostředí a na zdraví.



Symbol na výrobku nebo na přiložené dokumentaci poukazuje na to, že se s tímto výrobkem nesmí zacházet jako s běžným domovním odpadem, ale musí se odeslat do vhodné sběrně určené pro recyklaci elektrických a elektronických zařízení. Zařízení se musíte zbavit v souladu s místními předpisy pro likvidaci odpadu. Podrobnější informace o zacházení s tímto výrobkem, jeho opětovným použitím a recyklaci můžete získat, když se obrátíte na příslušný místní úřad, sběrnou službu domovního odpadu nebo obchod, ve kterém jste výrobek zakoupili.

## NÁVOD K INSTALACI

• **Operace spojené s montáží a elektrická napojení musí být provedeny pouze odborným personálem.**

• **Používat ochranné rukavice pro provádění operací montáže.**

### Elektrické zapojení:

Poznámka! Zkontrolujte štítek umístěný uvnitř zařízení:

- Když se na štítku nachází symbol , znamená to, že zařízení nesmí být uzemněno, postupujte tudíž podle pokynů týkajících se třídy izolace II.

- Když na štítku **NENÍ** uveden symbol , postupujte dle pokynů týkajících se třídy izolace I.

### Třída izolace II

Zařízení je vyrobeno v II. třídě, a proto žádný vodič nesmí být uzemněn.

Po instalaci zařízení musí být zástrčka snadno přístupná.

V případě, že je zařízení vybaveno kabelem bez zástrčky, je pro jeho připojení do elektrického rozvodu třeba mezi zařízení a elektrický rozvod zapojit omnipolární stykač s minimální vzdáleností kontaktů 3 mm, navržený pro příslušnou zátěž a odpovídající platným normám.

Napojení k elektrické síti musí být provedeno následovně:

HNĚDÁ = L vodič

MODRÁ = N neutrální vodič.

### Třída izolace I

Toto zařízení je vyrobeno ve třídě I, a proto musí být připojeno k uzemnění.

Připojení k elektrické síti musí být provedeno následovně:

HNĚDÝ = L fázový vodič

MODRÝ = N nulový vodič

ŽLUTO/ZELENÝ = zemnicí vodič.

Nulový vodič musí být připojen ke svorce označené symbolem **N**, zatímco **ŽLUTO/ZELENÝ** vodič musí být připojen ke svorce nacházející se v blízkosti symbolu uzemnění .

Během operace elektrického zapojení se ujistěte, zda je elektrická zásuvka vybavena uzemněním. Po uskutečnění montáže odsavače dávejte pozor, aby byla poloha zástrčky elektrického přívodu snadno dostupná. V případě přímého zapojení k elektrické síti je třeba mezi zařízení a elektrickou síť zapojit omnipolární stykač s minimální vzdáleností kontaktů 3 mm, navržený pro příslušnou zátěž a odpovídající platným normám.

• Minimální vzdálenost mezi opernou plochou varných nádob na varném zařízení a nejnižším bodem kuchyňského krytu musí být alespoň **65 cm**. Vývod odsavače nesmí být napojen na vývod, ve kterém cirkuluje teplý vzduch, nebo který je používán k odvádění kouře ze zařízení napájených jinou energií

než elektrickou. Před zahájením montáže vyjměte z odsavače tukový filtr (Obr.5A). Uspadněte si tak manipulaci s přístrojem. - V případě montáže přístroje ve verzi odsavače je třeba připravit otvor k evakuaci vzduchu.

• Doporučuje se použít trubku pro odvádění vzduchu se stejným průměrem jako hrdlo výstupu vzduchu. Použití redukce by mohlo negativně ovlivnit vlastnosti výrobku a zvýšit hluknost.

#### • Montáž odsavače do dolní části skříňky:

Tento typ přístroje musí být vestaven do skříňky či jiné podpory. K upevnění použijte 4 šroubů odpovídajících typu skříňky a vyhotovte díry podle schématu na (Obr.2).

Definitivně upevněte odsavač ke skřínce prostřednictvím šroubovaku a příslušných šroubů a dotáhněte je až na doraz ke skřínce (Obr.3).

V případě, že je váš produkt dodán vybavený spojovací přírubou, před upevněním odsavače ke struktuře proveďte montáž znázorněnou na Obr.4.

Vezměte spojovací přírubu **N** a namontujte ji v horní části odsávací jednotky odsavače prostřednictvím 2 šroubů (Obr.4).

#### • Odsávací verze:

U tohoto druhu instalace zařízení vypouští výpary ven prostřednictvím obvodové stěny nebo existující kanalizace. Pro tento účel je třeba zakopit trubku pro odvádění vzduchu (nedodává se) neohřávaného vzduchu, která odpovídá platným normám, a připojit ji k přírubě **N** (Obr.1).

#### • Filtrační verze:

##### **Pozor!**

Filtry je zapotřebí objednávat jako příslušenství u vašeho prodejce.

- Pro transformaci odsavače z verze **ODSÁVACÍ** na verzi **FILTRAČNÍ** musejí být uhlíkové filtry objednaný jako příslušenství u vašeho prodejce.

Máme k dispozici dva různé typy, jeden s neobnovitelnými filtry (Obr.5B) a druhý s obnovitelnými filtry (omyvatelnými) (Obr.5C).

## POUŽITÍ A ÚDRŽBA

• Doporučujeme uvést zařízení do činnosti ještě před zahájením přípravy jakéhokoli jídla. Doporučujeme ponechat zařízení v činnosti i po dobu 15 minut po ukončení přípravy jídel, aby byl kompletně odveden zapáchající vzduch. Správná činnost odsavače je podmíněna správnou a nepřetržitou údržbou; zvláštní pozornost je třeba věnovat protitukovému filtru a filtru s aktivním uhlím.

• **Protitukový filtr** má za úkol zachycovat mastné částice nacházející se ve vzduchu, proto je v průběhu proměnné doby vystaven upcávání; tato doba závisí na používaném zařízení.

- Abyste předešli případnému nebezpečí požáru, je nutné nejméně jednou za dva měsíce nutné propláchnout filtry proti mastnotě v ruce pomocí neutrálních neabrazivních čisticích prostředků nebo v myčce na nádobí při nízkých teplotách v krátkém mycím programu.

- Po několika mycích dobech dojde ke změně barvy. Tento jev neopravňuje k reklamaci pro eventuální výměnu.

• **Filtry s aktivním uhlíkem** slouží pro pročištění vzduchu, který se vypouští do prostředí a pohlcují nepříjemné zápachy, které vznikají během vaření.

- Aktivní uhlíkové filtry, které nelze regenerovat, je zapotřebí měnit každé 4 měsíce. Saturace aktivního uhlíku závisí více-méně od délky používání přístroje, typu kuchyně a pravidelnosti, se kterou se provádí čištění filtru proti

mastnotě.

- Aktivní uhlíkové filtry, které lze regenerovat, je možné mýt v rukou pomocí čisticích neutrálních a neabrazivních prostředků, anebo je možné je mýt v myčce na nádobí s maximální teplotou 65°C (cyklus mytí se musí provádět bez nádobí). Odstraňte přebytek vody bez toho, že byste poškodili filtry, odstraňte části z plastů a nechte vysušit podložku v rouře po dobu přibližně 15 minut o teplotě maximálně 100°C. Pro udržování funkčnosti uhlíkového filtru s možností regenerace je zapotřebí zopakovat tuto operaci každé 2 měsíce. Tyto filtry se musí vyměnit jednou za 3 roky anebo když je podložka poškozena.

• **Před opětovným namontováním filtru proti mastnotě a aktivních uhlíkových filtrů, které lze regenerovat, je důležité, aby byli pořádně suché.**

• Opakovaně čistěte odsavač, zevnitř i zvenčí, s použitím hadru navlhčeného v denaturovaném lihu nebo **neabrazivních** tekutých čisticích prostředcích.

• Osvětlení je navrženo pro použití během vaření a ne pro dlouhodobější použití za účelem osvětlení okolního prostředí. Dlouhodobější použití osvětlení výrazně snižuje průměrnou životnost žárovek.

• Pokud je přístroj vybaven osvětlením prostředí, toto může být používáno pro všeobecné dlouhodobé osvětlování daného prostředí.

• **Pozor:** nedodržování pokynů k čištění odsavače a výměny a čištění filtrů zapříčiní rizika požáru. Doporučuje se proto dodržovat tyto pokyny.

#### • Výměna halogenových žárovek (Obr.6.1):

Při výměně halogenových žárovek **B** sejměte skříčko **C** po jeho nadzvednutí v místě příslušných otvorů.

Žárovky nahraďte novými žárovkami stejného druhu.

**Upozornění:** nedotýkejte se žárovky holými rukama.

#### • Výměna žárovek LED (Obr.6.2):

Je-li verze výrobku vybavena žárovkami **LED** pro jejich výměnu je potřebný zásah specializovaného technika.

• **Ovládací povelý Slider (Obr.7)** – symbologie je následující:

**A** = světelný spínač

**A1** = tlačítko vypnout

**A2** = tlačítko zapnout

**D** = tlačítko Gemma kontrola

**C** = kontrola rychlosti

**C1** = tlačítko vypnout

**C2** = tlačítko PRVNÍ RYCHLOST

**C3** = tlačítko DRUHÁ RYCHLOST

**C4** = tlačítko TŘETÍ RYCHLOST.

#### • Ovládání:

-(Obr.8.1) **Světelné**

-(Obr.8.2) **Elektronika** následuje přehled symbolů:

**Tlačítko A** – OSVĚTLENÍ

**Tlačítko B** – VYPNUTÍ

**Tlačítko C** – PRVNÍ RYCHLOST

**Tlačítko D** – DRUHÁ RYCHLOST

**Tlačítko E** – TŘETÍ RYCHLOST

**Tlačítko F** – ČASOVÝ SPÍNAČ AUTOMATICKÉ VYPNUTÍ 15 minut (\*)

Pokud je váš přístroj vybaven funkcí **INTENZIVNÍ** rychlost, je třeba stisknout po dobu alespoň 2 s tlačítko **E** a rychlost bude aktivována po deset minut a poté se vrátí do rychlosti, jež byla předem nastavena.

Pokud je funkce aktivní, led bliká. Chcete –li ji přerušit před vypršením 10 minut, stiskněte znovu klávesu **E**.

Po stisknutí tlačítka **F** po dobu **2 s** (kryt je vypnut) bude aktivována funkce "**clean air**". Tato funkce zapne motor na deset minut každou hodinu na první rychlost. Jakmile bude tato funkce aktivována, motor bude uveden do chodu na první rychlost po dobu 10 s, během které budou blikat současně tlačítka **F** a **C**. Po uplynutí této doby se motor vypne a led tlačítka **F** zůstane osvětlen až do doby, kdy po 50 minutách bude znovu motor uveden do chodu na první rychlost a led **F** a **C** znovu začnou blikat po 10 minut a tak dále. Po stisknutí jakéhokoliv tlačítka s výjimkou světel se kryt okamžitě vrátí do svého normálního fungování. (např. pokud se stiskne tlačítko **D**, deaktivuje se funkce "**clean air**" a motor začne pracovat na druhou rychlost, stisknutím tlačítka **B** se tato funkce deaktivuje).

(\*) Funkce "**ČASOVÝ SPÍNAČ AUTOMATICKÉ VYPNUTÍ**" opoždí vypnutí odsavače, který bude pokračovat ve funkci pracovní rychlostí, která byla nastavena v okamžiku zapnutí této funkce, 15 minut.

#### • Nasycení protitukových filtrů/filtrů s aktivním uhlím:

- Blikání tlačítka **A** frekvencí **2 sek.** poukazuje na potřebu umytí protitukových filtrů.

- Když tlačítko **A** bliká s frekvencí **0,5 sek.**, filtry s aktivním uhlíkem je třeba umýt anebo vyměnit v závislosti od typu filtru. Po vložení čistého filtru je třeba vynulovat elektronickou paměť stisknutím tlačítka **A** na dobu přibližně **5 sek.**, dokud tlačítko nepřestane blikat.

#### • Ovládání (Obr.9):

**POZNÁMKA:** Tímto ovládáním je možné kontrolovat přístroj i pomocí dálkového ovládání, které si můžete zakoupit jako příslušenství.

**Tlačítko Power (A)** = V případě, že je přístroj předurčen pro další funkce jako automatické otvírání, osvětlení prostředí, atd.. slouží toto tlačítko pro oprávnění těchto funkcí.

**Pozor!** U některých modelů toto tlačítko neopravňuje žádnou funkci a pokud dojde k jeho stisknutí, rozsvítí se příslušný led po dobu zhruba 15 vteřin.

**Tlačítko -OFF (B)** = Tlačítko sloužící pro snížení rychlosti a vypnutí.

**Tlačítko +ON (C)** = Z pozice **OFF** stisknutím jedenkrát tlačítka **C** se motor uvede na 1. rychlost, stisknutím dvakrát na 2. rychlost, třikrát na 3. rychlost, při každé změně rychlosti LED mění barvu.

Pokud dojde k stisknutí tlačítka **B** rychlost se sníží a LED bude mít zbarvení typické pro rychlosti.

**Tlačítko Intenzivní (D)** = S motorem ve funkci a při jakékoliv nastavené rychlosti stisknutím tlačítka **D** se uvede do funkce rychlost INTENZIVNÍ (4. rychlost) po dobu 10 minut, během této funkce LED bliká a LED předtím nastavené rychlosti se vypne.

Po vypršení doby 10 minut se odsavač par vrátí na poslední nastavenou rychlost, doprovázenou příslušnou signalizací prostřednictvím diody LED.

- Chcete-li deaktivovat funkci dřív než uplyne 10 minut stiskněte tlačítko **B**.

- Při vypnutém odsavači par se rychlost INTENZIVNÍ neaktivuje.

**Tlačítko Light (E)** = Stisknutím tohoto tlačítka se reguluje intenzita osvětlení.

- Existují tři stupně osvětlení: vysoký, střední, nízký.

Z vypnuté pozice stisknout jedenkrát pro vysoký stupeň, dvakrát pro střední stupeň, třikrát pro nízký stupeň, čtyřikrát pro vypnutí osvětlení.

Stupeň osvětlení funguje v cyklickém pořadí: vysoký, střední, nízký, vypnutý.

**Tlačítko Timer (F)** = Při jakékoliv aktivované rychlosti (kromě rychl. Intenzivní) se stisknutím tlačítka aktivuje funkce Timer. LED tlačítka Timer bliká a LED rychlosti zůstane rozsvícen.

- Po 15 minutách na konci počítání se odsavač par vypne (motor a eventuelní světla zapnuty).

• Stisknutím tlačítka **B** po dobu 2 vteřin (odsavač par vypnutý) se aktivuje funkce "**clean air**".

Tato funkce aktivuje motor na 10 minut každou hodinu při 1. rychlosti, během které LED, odpovídající tlačítku **B** zůstane rozsvícen.

Ve zbylých 50 minutách LED tlačítka **C** bliká s vypnutým motorem, zatímco tlačítko **B** zůstane s diodou LED rozsvícenou; tato signalizuje, že funkce je ještě aktivní.

Pro deaktivaci funkce "**clean air**" stisknout jakékoliv tlačítko kromě SVĚTLA.

#### • Saturace protitukové/uhlíkové filtry aktivní:

- Po **30 h** fungování LED tlačítka **B** začne blikat, což znamená, že je nezbytné umýt **protitukové filtry**.

- Po **120 h** fungování LED tlačítka **E** začne blikat, což znamená, že je nezbytné **umýt anebo vyměnit uhlíkové filtry**.

Po opětovném umístění čistého filtru je zapotřebí resetovat elektronickou paměť stisknutím tlačítka **C** po dobu asi 4 vteřin, dokud nepřestane blikat a nastavení **30 h/120 h** se spustí od nuly.

**VÝROBCE ODMÍTÁ JAKOUKOLIV ZODPOVĚDNOST ZA ŠKODY ZPŮSOBENÉ NEDODRŽENÍM UVEDENÝCH UPOZORNĚNÍ.**

## GENERELLE OPLYSNINGER

Læs omhyggeligt indholdet af denne brugsanvisning, da den giver vigtige oplysninger vedrørende sikkerheden ved installation, brug og vedligeholdelse. Opbevar brugsanvisningen til senere brug. Apparatet er udarbejdet til at kunne fungere; udsugning (udledning af luft til eksterne omgivelser Fig.1B), filtrerende (intern cirkulation af luft Fig.1A) og med udvendig motor (Fig.1C).

## OPLYSNINGER VEDRØRENDE SIKKERHED

1. Udvis forsigtighed hvis der samtidigt med emhætten er en varmekilde eller flamme i funktion, som er afhængig af luften i omgivelserne og forsynet med energi, der ikke er elektrisk, eftersom emhætten fjerner den luft fra omgivelserne, som flammen eller varmekilden har brug for til forbrænding. Det negative tryk i lokalet må ikke overstige 4 Pa (4x10<sup>-5</sup> bar). For størst mulig sikkerhed, sørg for en passende ventilation af rummet. Hvad angår udsugningen til eksterne omgivelser følg de gældende normer.

### Før modellen tilsluttes el-nettet:

- Kontrollér informationsetiketten (placeret indeni apparatet), for at sikre, at spændingen og styrken er i overensstemmelse med el-nettet og at stikkontakterne er egnede. Hvis De er i tvivl, konsultér en kvalificeret elektriker.
- Hvis forsyningsledningen er beskadiget, skal den udskiftes med en ledning eller en særlig samling fra fabrikanten eller et autoriseret servicecenter.
- Tilslut forsyningsenheden ved hjælp af et stik med en 3A sikring eller til de to fasedledninger, som er beskyttet af en 3A sikring.

### 2. Pas på!

**I nogle situationer kan elektriske apparater udgøre en fare.**

**A) Undgå at kontrollere filtrens tilstand mens emhætten er i funktion.**

**B) Rør ikke ved pærer eller tilstødende områder under eller lige efter længerevarende brug af belysningsanlægget.**

**C) Det er ikke tilladt at tilberede madvarer for åben ild under emhætten.**

**D) Undgå åben ild, da det kan beskadige filtrene og medføre fare for brand.**

**E) Hold altid øje med maden under friturestegning for at undgå, at olien antændes.**

**F) Træk stikket ud af stikkontakten, inden der foretages vedligeholdelse.**

**G) Apparatet må ikke bruges af børn eller af personer, der ikke har de mentale eller fysiske egenskaber til korrekt brug, uden overvågning.**

**H) Hold øje med børnene for at sikre, at de ikke leger med apparatet.**

**I) Når emhætten anvendes samtidigt med apparater, der bruger gas eller andre brændstoffer, skal rummet have tilstrækkelig udluftning.**

**L) Hvis rengøring ikke udføres i overensstemmelse med anvisningerne, kan det medføre brandfare.**

Dette apparat er udviklet i overensstemmelse med det europæiske direktiv 2002/96/EF om affald af elektrisk og elektronisk udstyr (WEEE). Ved at sikre sig, at dette produkt bortskaffes på korrekt vis, bidrager brugeren til at forhindre

eventuelle negative miljømæssige og sundhedsmæssige påvirkninger.



Symbollet på produktet eller på dokumentationen, der følger med produktet, angiver, at produktet ikke skal behandles som husholdningsaffald, men at det skal bortskaffes på passende vis på genbrugsstationer til elektriske og elektroniske apparater. Apparatet skal bortskaffes i overensstemmelse med de gældende regler for bortskaffelse af affald. For yderligere oplysninger om håndtering, genvinding og genbrug af dette produkt, bedes man kontakte de lokale myndigheder, teknisk forvaltning eller forretningen, hvor produktet er købt.

## INSTRUKTION VED INSTALLERING

• **Monteringen og udførelsen af de elektriske forbindelser, skal udføres af specialiseret personale.**

• **Inden man går frem med monteringen, skal man iføre sig beskyttelseshandsker.**

### • Den elektriske forbindelse:

Bemærk! Kontroller typeskiltet inden i apparatet.

- Hvis der på skiltet findes symbolet , betyder det, at apparatet ikke skal jordes. Følg anvisningerne for isoleringsklasse II.

- Hvis der på skiltet **IKKE** vises symbolet , skal man følge anvisningerne for isoleringsklasse I.

### Isoleringsklasse II

Apparatet er udarbejdet i klasse II, derfor skal der ikke tilsluttes et kabel til jordforbindelsen.

Man skal nemt kunne nå ind til stikket efter installation af apparatet.

Hvis apparatet er udstyret med ledning uden stik, skal man ved tilkobling til strømforsyningen sørge for, at der mellem apparatet og strømforsyningen er installeret en flerpolet afbryder med en åbning på minimum 3mm mellem kontakterne, som passer til belastningen og overholder de gældende regler.

Tilslutning til el-nettet skal udføres som følgende:

BRUN = L Fase

BLÅ = N Neutral.

### Isoleringsklasse I

Dette apparat er konstrueret i **klasse I** og skal derfor tilsluttes til et stik med jordforbindelse.

Tilslutningen til strømforsyningen skal udføres på følgende måde:

BRUN = L Fase

BLÅ = N Neutral

GUL/GRØN =  jord.

Den neutrale ledning skal tilsluttes til klemrækken med symbolet **N** mens den **GUL/GRØNNE** skal tilsluttes til klemrækken ud for jordsymbolet .

Når den elektriske tilslutning udføres, skal man sikre sig, at strømstikket har jordforbindelse. Efter montering af emhætten skal man sikre sig, at stikkontakten nemt kan nås. Ved direkte tilslutning til strømforsyningen skal der mellem apparatet og strømforsyningsnettet monteres en flerpolet afbryder med en minimumsafstand mellem kontakterne på 3mm, der kan klare belastningen og overholder de gældende regler.



- Minimums distancen mellem kogeoverfladen, målt fra selve kogepladerne, og den nederste del af emhætten, skal være mindst **65 cm**. Hvis der anvendes et forbindelsesrør bestående af to eller flere dele, skal den øverste del placeres udenpå den nederste. Tilslut ikke udledningen fra emhætten med et rør, hvori der cirkulerer varm luft eller som anvendes til at udlede røg fra apparater, der ikke bruger elektrisk energi. Inden man begynder monteringen fjernes filtret (Fig.5A) for at gøre håndteringen af apparatet lettere.

- I de tilfælde, hvor apparatet skal installeres i en udsugende version, forberedes åbningen til udledning af luft.

- Det anbefales at anvende en luftudsugningslange med samme diameter som luftudgangshullet. Hvis der anvendes en mindre slange, kan det forringe produktets ydelse og medføre øget støj.

#### • **Montering af hættens i nederste del af vægskabet:**

Denne type apparat skal indspændes i et vægskab eller i en anden støtte. Ved fastgøring skal man anvende 4 skruer, der er egnet til møblets type, og lave 4 huller i overensstemmelse med oversigten (Fig.2).

Skrue emhætten fast til skabet ved hjælp af en skruetrækker og skruerne, og træk i dem, så de går i hak med skabet (Fig.3). Hvis produktet er udstyret med en samleflange, skal monteringen vist i Fig.4 først udføres, inden det fastgøres til rammestrukturen.

Tag samleflangen **N**, og monter den i den øverste del af udsugningsdelen på emhætten med de 2 skruer (Fig.4).

#### • **Emhætte med udsugning:**

Med denne type installation suger emhætten dampene ud gennem et rundt hul i væggen eller en eksisterende kanal. Man skal til dette formål købe en ikke-brændbar udsugningslange (følger ikke med), der opfylder kravene i lovgivningen, og tilslutte den til flangen **N** (Fig.1).

#### • **Filtrende version:**

##### **Pas på!**

Filtrene skal bestilles hos forhandleren, som ekstradel. -For at transformere emhætten version **UDSUGENDE** til version **FILTRERENDE**, skal kulfiltrene bestilles hos forhandleren som ekstradel.

Der er to forskellige typer Kit til rådighed, den ene med ikke genanvendelige filtre (Fig.5B) og den anden med genanvendelige filtre (kan vasken) (Fig.5C).

## **BRUG OG VEDLIGEHOLDELSE**

- Det anbefales, at apparatet sættes i funktion, inden man begynder tilberedningen af madvarer. Det anbefales, at lade emhætten køre i 15 minutter efter endt tilberedning, så al mados suges ud. Korrekt funktion af emhætten afhænger af en korrekt og jævnlig vedligeholdelse. Man skal især være opmærksom med at udskifte fedtfilteret og det aktive kulfilter.

- **Fedtfilteret** har til opgave at tilbageholde de fedtpartikler, der findes i luften. Filteret vil derfor blive tilstoppet med tiden, alt efter hvor ofte emhætten anvendes.

- For at forebygge faren for eventuelle brande skal fedtfilteret mindst hver 2. måned vaskes i hånden med flydende neutrale ikke slibende rengøringsmidler eller i opvaskemaskine ved lav temperatur og kort program.
- Efter nogle vaske kan der forekomme farvændringer. Dette giver ikke ret til at kræve udskiftning af filtrene.

- **De aktive kulfiltre** renses luften, der genledes i omgivelserne, og tjener til at dæmpe ubehagelige lugte, som dannes ved madtilberedning.

- De ikke-regenererende aktive kulfiltre skal udskiftes mindst hver 4. måned. Mætningen af det aktive kul afhænger af den mere eller mindre længerevarende brug af emhætten, af hvilken slags mad der tilberedes og af regelmæssigheden af rengøringen af fedtfilteret.

- De regenererende aktive kulfiltre skal vaskes i hånden med flydende neutrale ikke slibende rengøringsmidler eller i opvaskemaskine ved højst 65°C (vaskecyklussen skal være komplet uden anden opvask i maskinen). Fjern overskydende vand uden at ødelægge filtret, fjern plastikdelene og tør filtermatten i ovnen i mindst 15 minutter ved en temperatur på højst 100°C. For at opretholde det regenererende aktive kulfilters effektive funktion skal denne operation foretages hver 2. måned. Filtrene skal udskiftes mindst hvert 3. år, eller når filtermatten er beskadiget.

- **Det er vigtigt, at fedtfilterne og de regenererende aktive kulfiltre er helt tørre, inden de genmonteres.**

- **Emhætten skal rengøres jævnligt, både indvendigt og udvendigt, med en klud opvædet i denatureret alkohol eller et neutralt, ikke slibende rengøringsmiddel.**

- Lyset er beregnet til brug under tilberedning af mad og ikke til generel oplysning af lokalet. Længerevarende brug af lyset vil reducere lyspærens gennemsnitlige levetid betydeligt.

- Hvis apparatet er forsynet med **rumoplysning**, kan dette anvendes til længerevarende generel oplysning af lokalet.

- **Pas på:** manglende udførsel af udskiftning og rengøring af filtrene medfører brandfare. Det anbefales derfor at overholde de foreslåede instruktioner.

#### • **Udskiftning af halogenpærer (Fig.6.1):**

For at udskifte halogenpærerne **B** skal man fjerne glasset **C** ved at trykke på rillerne.

Udskift pærerne med pærer af samme type.

**Vér opmærksom:** rfr ikke ved pæren med bare hænder.

#### • **Udskiftning af LED lamperne (Fig.6.2):**

Hvis apparatets version er udstyret med LED lamper, skal disse udskiftes af en specialiseret tekniker.

- **Betjening-senhed taster Slider (Fig.7)** symbolbetydningen er som følger:

**A** = lysafbryder

**A1** = Off knap

**A2** = On knap

**B** = Kontrolllys for Gemma knap

**C** = Hastighedskontrol

**C1** = Off knap

**C2** = FØRSTE HASTIGHED knap

**C3** = ANDEN HASTIGHED knap

**C4** = TREDJE HASTIGHED knap.

#### • **Betjening-senhed:**

-(Fig.8.1) **Lysende**

-(Fig.8.2) **Elektroniske** er følgende tegnforklaring gældende:

**A** = tast for BELYSNING

**B** = tast for OFF

**C** = tast for FØRSTE HASTIGHED

**D** = tast for ANDEN HASTIGHED

**E** = tast for TREDJE HASTIGHED

**F** = tast for TIMER AUTOMATISK STOP 15 minutter (\*)

Hvis Deres anlæg er udstyret med funktionen **INTENSIV** hastighed, skal knappen **E** holdes nedtrykket i 2 sekunder hvorved denne aktiveres i 10 minutter hvorefter den vender tilbage til den forudgående hastighed.

Når funktionen er aktiveret, lyser kontrollampen. For at afbryde før de 10 minutter er gået, tryk igen på tasten **E**.

Ved at trykke på knappen **F** i 2 sekunder (ved slukket emhætte) aktiveres funktionen "clean air". Denne funktion tænder motoren i 10 minutter pr. time ved laveste hastighed. Så snart funktionen er igangsat starter motoren ved første hastighed i 10 minutter, og under dette forløb skal lamperne ved knap **F** og knap **C** blinke samtidigt. Når tiden er gået standser motoren og kontrollampen ved knap **F** forbliver tændt uden at blinke indtil der er gået endnu 50 minutter, hvor motoren igen starter ved første hastighed, og lamperne ved **F** og **C** igen begynder at blinke samtidigt i 10 minutter, og så fremdeles. Ved at trykke på en hvilken som helst knap bortset fra lysknappen vender emhætten straks tilbage til den normale funktion (f.eks. hvis knappen **D** nedtrykkes bliver funktionen "clean air" afbrudt og motoren går straks i anden hastighed; ved at trykke knap **B** afbrydes funktionen).

(\* Funktionens "TIMER AUTOMATISK STOP" forsinket standsnings af hættens, som vil fortsætte med at være tændt (i 15 minutter) med den driftshastighed, der var i kraft i det øjeblik funktionen blev tilsluttet.

#### • **Mætning af fedtfilter/aktive kulfiltere:**

- Når tasten **A** blinker med **2 sek.** mellemrum, skal fedtfilterene rengøres.

- Når tasten **A** blinker med **0,5 sek.** mellemrum, skal de aktive kulfiltere vaskes eller udskiftes afhængigt af filtertypen.

Når filteret er sat på plads igen, skal den elektroniske hukommelse nulstilles ved at holde tasten **A** nede i ca. **5 sek.** indtil den stopper med at blinke.

#### • **Kommandoer (Fig.9):**

**BEMÆRK:** Med denne kommando er det også muligt at styre apparatet med en fjernbetjening, der skal anmodes om som tilbehør.

**Tast Power (A)** = Hvis apparatet er klargjort til andre funktioner, såsom automatisk åbning, rumoplysning osv., aktiverer denne tast disse funktioner.

**Advarsel!** På nogle modeller aktiverer denne tast ikke nogen funktion, og hvis der trykkes på den, tændes det tilhørende ledlys i cirka 15 sek.

**Tast -OFF (B)** = Tast til at sænke hastigheden og slukke.

**Tast +ON (C)** = Ved at trykke en enkelt gang på tasten **C** fra position **OFF** går motoren på 1. hastighed, to gange for 2. hastighed, tre gange for 3. hastighed, ved hvert hastighedsskift skifter LED-lyset farve.

Hvis der trykkes på tasten **B**, mindskes hastigheden, og LED-lyset antager den farve, der kendetegner hastigheden.

**Tast Intensiva (D)** = Ved at trykke på tasten **D** når motoren er tændt ved en hvilken som helst hastighed, indsættes den INTENSIVE hastighed (4. hastighed) i 10 minutter, under denne funktion blinker LED-lyset, og LED-lyset for den tidligere indstillede hastighed slukkes.

Når de 10 min. er gået, slår emhætten over på den sidst indstillede hastighed, og det tilhørende LED lyser.

- For at deaktivere funktionen inden de 10 minutter er gået, trykkes på tasten **B**.

- Når emhætten er slukket, starter INTENSIV hastigheden ikke.

**Tast Light (E)** = Ved at trykke på denne knap reguleres lysets styrke.

- Der er tre lysstyrker: høj, mellem, lav.

Når lyset er slukket, trykkes en gang for høj lysstyrke, to gange for mellem lysstyrke, tre gange for lav lysstyrke, fire gange for at slukke lysene.

Lysstyrken har en cyklisk rækkefølge: høj, mellem, lav, slukket.

**Tast Timer (F)** = Ved en hvilken som helst indstillet hastighed (undtaget Intensivhastigheden) aktiveres Timer-funktionen ved at trykke på tasten. Timertastens LED-lys blinker, og

hastigheds LED-lyset forbliver tændt.

- Efter 15 min., når nedtællingen er slut, slukkes emhætten (motor og eventuelle tændte lys).

• Ved at trykke på tasten **B** i 2 sekunder (med slukket emhætte) aktiveres funktionen "clean air".

Denne funktion tænder for motoren i 10 minutter hver time ved første hastighed, under hvilke LED-lyset, der svarer til tast **B**, forbliver tændt.

I de resterende 50 minutter blinker tast **C**'s LED-lys ved slukket motor, mens tast **B**'s LED-lys forbliver tændt, dette signalerer, at funktionen stadig er aktiveret.

For at deaktivere funktionen "clean air" trykkes på en hvilken som helst tast, bortset fra LYS-knappen.

#### • **Mætning fedt-/aktivt kul filtere:**

- Efter **30 timers** drift begynder LED-lyset for tast **B** at blinke, dette betyder, at man skal vaske **fedtfilterne**.

- Efter **120 timers** drift begynder LED-lyset for tast **E** at blinke, hvilket betyder, at man skal **vaske eller udskifte kulfilterne**. Når det rene filter er blevet sat på, skal den elektroniske hukommelse nulstilles ved at trykke på tasten **C** i cirka 4 sek., indtil den holder op med at blinke, og indstillingen af de **30 t/120 t** nulstilles.

**FABRIKANTEN FRALÆGGER SIG ETHVERT ANSVAR FOR SKADER FORÅRSAGET AF MANGLENDE OVERHOLDELSE AF OVENSTÅENDE ADVARSLER.**

## YLEISTÄ

Lue ohjekirja huolellisesti, sillä se sisältää tärkeitä tietoja laitteen turvallisuudesta, asennuksesta, käytöstä ja huollosta. Säilytä ohjekirja tulevaa tarvetta varten. Laite on suunniteltu toimimaan joko imevänä versiona (ilman poisto ulos - kuva 1B), suodattavana versiona (ilman kierrätys sisällä - kuva 1A) tai ulkoisella moottorilla toimivana versiona (kuva 1C).

## TURVAOHJEITA

1. Erytystä huomiota tulee kiinnittää siihen, ettei liesituuletin ole käytössä samanaikaisesti kuin tulipesä tai liesi, jotka ovat riippuvaisia huoneilmasta ja jotka käyttävät jotain muuta energianlähdettä kuin sähköä.

Liesituuletin poistaa huonetilasta ilmaa, jota tulipesä tai liesi tarvitsevat polttamiseen. Huonetilan negatiivinen ilmanpaine ei saa ylittää 4Pa (4x10<sup>-5</sup> bar). Huonetilat on varmistettava asianmukaisesti tuulettimen toiminnan varmistamiseksi. Ulkoista poistoa koskien tulee noudattaa asianomaisessa maassa voimassa olevia määräyksiä.

## Ennen kuin yhdistät mallin sähköverkkoon:

- Huomioi sen tunnuskilvessä (löytyy laitteen sisäpuolelta) olevat tiedot tarkistaen että virran jännite ja voima vastaavat verkostoa, ja että pistorasia on sopiva. Jos olet epävarma ota yhteys pätevään sähkömieheen.

- Jos liitäntäjohto on vahingoittunut, se on vaihdettava laitteen valmistajan tai tämän teknisen huoltohenkilöstön toimesta uuteen liitosjohtoon tai sitä vastaavaan.

- Liitä laite sähkönsyöttöön pistokkeella, jossa on sulake (3 A), tai kaksivaiheisen järjestelmän kahteen johtoon, jotka on suojattu sulakkeella (3 A).

## 2. Varoitus!

Tietyissä tilanteissa sähkölaitteet voivat aikaansaada vaaratilanteen.

A) Älä tarkista suodattimien tilaa, kun liesituuletin on toiminnassa.

B) Älä kosketa lampuihin tai niiden lähialueille valaistuslaitteiston käytön aikana tai välittömästi sen käytön jälkeen.

C) On kielletty liekittävästä ruokia liesituulettimen alla.

D) Vältä avotulta, koska ne vahingoittavat suodattimia ja voivat aiheuttaa tulipaloja.

E) Tarkkaile jatkuvasti öljyssä paistettavia ruokia, jotta kiehuvaa öljyä ei syty tuleen.

F) Irrota pistoke pistorasiasta ennen huollon suorittamista.

G) Laitetta ei ole suunniteltu lasten tai vajaakykyisten käytettäväksi ilman valvontaa.

H) Valvo lapsia, jotta he eivät leiki laitteen kanssa.

I) Kun liesituuletinta käytetään samanaikaisesti laitteiden kanssa, jotka polttavat kaasua tai muita polttoaineita, huolehdi tilojen riittävästä ilmanvaihdosta.

L) Jos puhdistustoimenpiteitä ei suoriteta ohjeiden mukaisesti, on olemassa tulipalovaara.

Tämä laite on merkitty EU:n Waste Electrical and Electronic Equipment (WEEE) -direktiivin 2002/96/EC mukaisesti. Käyttäjää osallistuu mahdollisten terveydelle ja ympäristölle haitallisten seurausten ehkäisemiseen hävittäessään laitteen asianmukaisella tavalla.



Laitteen pakkauksessa mukana oleviin asiakirjoihin merkitty -merkki osoittaa ettei kyseinen laite kuulu talousjätteisiin, vaan se on varta vasten toimitettava sähkö- ja elektroniikkalaiteromun keräyspisteeseen kierrätystä varten. Hävitä laite noudattamalla paikkakuntasi jätehuoltoon koskevia säädöksiä. Lisätietoja tämän laitteen keräyksestä, käsittelystä ja kierrätyksestä ota yhteys paikkakuntasi jätehuoltoon, talousjätteiden keräyspisteeseen tai liikkeeseen josta laite on hankittu.

## ASENNUSOHJEET

• **Asennus ja sähköliittäminen on suoritettava siihen pätevän erikoishenkilöstön toimesta.**

• **Käytä suojakäsineitä ennen kuin aloitat asennustoimenpiteiden suorittamisen.**

## • Sähköinen liitäntä:

- Jos kilvessä on tunnus , tämä tarkoittaa sitä, että laitetta ei tarvitse maadoittaa. Noudata siten eristysluokkaa II koskevia ohjeita.

- Jos kilvessä E<sub>I</sub> ole tunnusta , noudata eristysluokkaa I koskevia ohjeita.

## Eristysluokka II

Laite on rakennettu II-luokassa, eivätkä kaapelit sen vuoksi saa olla liitettyjä maajohtoon.

Pistoke tulee olla helposti saavutettavissa laitteen asennuksen jälkeen.

Mikäli laite on varustettu johdolla ilman pistoketta, sen liittämiseksi sähköverkkoon tulee laitteen ja verkon väliin asentaa moninapainen virrankatkaisija, jossa kontaktien minimiväli on 3 mm ja joka on mitoitettu kuormituksen mukaan ja joka on voimassa olevien määräysten mukainen. Liitännät sähköverkkoon on tehtävä seuraavalla tavalla:

RUSKEA = L vaihe

SININEN = N neutraali.

## Eristysluokka I

Tämä laite on on valmistettu luokassa I, ja se on siksi kytkettävä maadoitettuun pistokkeeseen.

Sähköverkkoon kytkeminen on suoritettava seuraavien ohjeiden mukaisesti:

RUSKEA = L vaihe

SININEN = N neutraali

KELTA/VIHREÄ =  maadoitus.

N-symbolilla merkitty sininen johdin N-liittimeen. **KELTA/VIHREÄ** johdin, joka on merkitty maadoitus-merkillä liitetään maadoitusmerkillä varustettuun liittimeen .

Sähköliitännän yhteydessä on varmistettava että pistorasiassa maadoitettu pistoke. Liesituulettimen asennuksen jälkeen on varmistettava että sähköliitäntäpistoke on helposti saatavilla. Suorassa liitännässä sähköverkkoon, on laitteen ja verkon väliin laitettava moninapainen virrankatkaisija, jossa kontaktien minimiväli on 3 mm ja joka on mitoitettu kuormituksen mukaan ja joka on voimassa olevien määräysten mukainen.

• Keittopinnan kattilankannattimien ja hellakuvun minimietäisyyden on oltava vähintään **65 cm**. Mikäli joudutaan käyttämään kaksi- tai useampiosaista liitosputkea, on ylemmän osan oltava alemman ulkopuolella. Poistoilmaa ei saa johtaa kuumailmahormiin tai hormiin, jota käytetään savun poistamiseen laitteista, jotka toimivat jollakin muulla

energianlähteellä kuin sähköllä. Ennen kuin alat koota laitetta, irrota rasvasuodatin/-suodattimet (kuva 5A): näin laitetta on helpompi käsitellä.

-Jos asennetaan imevä hellakupu on ensin tehtävä ilmanpoistoaukko.

• Suositellaan käyttämään ilmanpoistoputkea, jonka halkaisija vastaa ilman ulostuloaukon mittoja. Pienentävien sovituskappaleiden käyttö voi alentaa tuotteen toimintatuloista ja lisätä meluisuutta.

#### • Tuulettimen kiinnittäminen seinäkaapin alaosaan:

Laitte kiinnitetään seinäkaappiin tai muuhun vastaavaan tukeen. Kiinnitä laite neljällä huonekalutyypille sopivalla ruuvilla ja tee tarvittavat reiät ohjeiden mukaisesti (kuva 2). Kiinnitä lopullisesti liesituuletin seinäkaappiin käsitellen ruuvimeisselillä asianmukaisia ruuveja ja vedä niitä kunnes, ne ovat seinäkaapin tasolla (kuva 3).

Mikäli tuote on varustettu liitännälaitteella, ennen liesituulettimen kiinnittämistä kehikkoon, suorita Kuva 4 osoitettu asennus.

Ota liitännälaitte N ja asenna se liesituulettimen imuysikön yläosaan 2 ruuvilla (Kuva 4).

#### • Imävä versio:

Tämän tyyppisessä asennuksessa laite tyhjentää höyryt ulos ulkoseinän tai olemassa olevan kanavan kautta.

Tämän vuoksi on tarpeen hankkia ilman poistoletku (ei toimituksessa), joka vastaa voimassa olevia määräyksiä paloturvallisuudesta ja se tulee liittää laippaan N (kuva 1).

#### • Suodattava malli:

##### Huomio!

Suodattimet on tilattava jälleenmyyjältä lisävarusteina.

-Muuttaaksesi liesituulettimen **IMUMALLISTASUODATUSMALLIIN** hiilisuoatattimet on tilattava jälleenmyyjältä lisävarusteina. Käytettävissä on kaksi eri pakkausta: yksi suodattimilla joita ei voi uudistaa (kuva 5B) ja toinen uusittavilla suodattimilla (pestävät) (kuva 5C).

## KÄYTTÖ JA HUOLTO-OHJEET

• Suositellaan käynnistämään laite ennen minkä tahansa ruuan kypsennyksen aloittamista. On suositeltavaa antaa laitteen toimia vielä 15 minuuttia käytön jälkeen, jotta ruoanvalmistuksesta aiheutuneet käryt saadaan kokonaan pois huonetilasta. Liesituulettimen hyvä toiminta riippuu oikeasta ja säännöllisestä huollosta; erityistä huomiota tulee kiinnittää rasvasuodattimeen ja aktiivihiiisuodattimeen.

• **Rasvasuodattimen** tehtävänä on pitää ilmassa leijuvat rasvahiukkaset ja siksi se on altis tukkeutumaan ajanjaksossa, jonka pituus vaihtelee laitteen käytön mukaan.

- Tulipalovaaran ennaltaehkäisemiseksi, pese rasvasuodattimet käsin vähintään 2 kuukauden välein neutraaleja ja hankaamattomia pesuaineita käyttämällä tai astianpesukoneessa alhaisessa lämpötilassa ja lyhyellä pesuohjelmalla.

- Muutamien pesukertojen jälkeen voi syntyä värinmuutoksia. Tämä ei oikeuta valituksen kautta osien mahdolliseen vaihtoon.

• **Aktiivihiiisuodattimia** käytetään ilman puhdistamiseen, joka palautetaan huoneeseen ja jonka tehtävänä on vähentää ruoanvalmistuksen aikana syntyviä epämiellyttäviä hajuja.

- Ei regeneroituvat aktiivihiiisuodattimet tulee vaihtaa korkeintaan 4 kuukauden välein. Aktiivihiihen kyllästyminen riippuu laitteen käyttöajasta, ruoanvalmistustavasta ja

rasvasuodattimen puhdistustiheydestä.

- Aktiivihiiisuodattimet tulee pestä käsin, neutraaleja ja hankaamattomia pesuaineita käyttämällä tai astianpesukoneessa korkeintaan 65°C lämpötilassa (pesujakso tulee suorittaa kokonaan ilman astioita). Poista ylimääräinen vesi vahingoittamatta suodatinta, irrota muoviosat, anna pehmusteen kuivua uunissa vähintään 15 minuutin ajan korkeintaan 100°C lämpötilassa. Säilyttääksesi regeneroitavan hiilisuoatattimen toiminnan tehokkaana, suorita tämä toimenpide 2 kuukauden välein. Ne tulee vaihtaa korkeintaan 3 vuoden välein tai kun pehmuste vahingoittuu.

• **Ennen rasvasuodattimien ja regeneroitavien aktiivihiiisuodattimien asentamista on tärkeää, että ne ovat kuivuneet kunolla.**

• Puhdista liesituuletin säännöllisesti sekä sisältä että ulkoa käyttäen riepua, joka on kostutettu denaturoidulla alkoholilla tai nestemäisillä neutraaleilla ei-hankaavilla pesuaineilla.

• Valaistuslaitteisto on suunniteltu käytettäväksi ruokien kypsennyksen aikana eikä pitkäaikaiseen ympäristön yleiseen valaisuun. Valaistuksen pitkäaikainen käyttö vähentää huomattavasti lamppujen keskimääräistä käyttöikää.

• Jos laite on varustettu hajavalolla, sitä voidaan käyttää pitkäaikaiseen ympäristön yleiseen valaisuun.

• **Varoit:** liesituulettimen puhdistukseen ja vaihtoon sekä suodattimien puhdistukseen kuuluvien ohjeiden noudattamatta jättäminen aiheuttaa tulipalovaaran. Näin ollen suositellaan annettujen ohjeiden noudattamista.

#### • Halogeenilamppujen vaihtaminen (Kuva 6.1):

Halogeenilamppujen B vaihtamiseksi ota pois lasi C käyttäen viputukena asianmukaisia aukkoja. Vaihda tilalle vastaavan tyyppiset lamput.

**Varoitus:** älä koske lamppuun paljain käsin.

#### • LED-valojen vaihtaminen (Kuva 6.2):

Jos malli on varustettu LED-valoilla, toimenpiteen saa suorittaa ammattitaitoinen tekniikko.

#### • Ohjaimet slider (Kuva 7) seuraa merkkiselvitteet:

**A** = valonkatkaisin  
**A1** = Off –kiinni  
**A2** = On-päällä  
**B** = Gemma- ilmaisin  
**C** = nopeudensäädin  
**C1** = Off – kiinni  
**C2** = YKKÖSNOPEUS  
**C3** = KAKKOSNOPEUS  
**C4** = KOLMOSNOPEUS.

#### • Ohjaimet:

-(Kuva 8.1) Valolla varustetut

-(Kuva 8.2) Elektroniset

**A** = Valaistuksen painike  
**B** = OFF  
**C** = ensimmäisen nopeuden painike  
**D** = toisen nopeuden painike  
**E** = kolmannen nopeuden painike  
**F** = Automaattijastin (15 min.) (\*)

Jos laitteesi on varustettu **INTENSIIVI** nopeudella, pidä painettuna n. 2 sekuntia näppäintä **E** jolloin se käynnistyy kymmeneksi minuutiksi, jonka jälkeen palaa ennaltakäsin ohjelmoituun nopeuteen. Kun toiminta on käynnissä valomerkki välkkyvä. Jos haluat katkaista toiminnan ennenkin 10 min. on kulunut painalla uudelleen näppäintä **E**.

Jos painallat näppäintä **F** n.2 sek. (tuulettimen ollessa pois päältä), käynnistät toiminnon "**clean air**". "**Clean air**" käynnistää tuulettimen kymmeneksi minuutiksi tunnin väliajoin alimmalla kierrosnopeudella. Jos valitset tämän toimintamuodon laite käynnistyy kymmeneksi minuutiksi joiden aikana välkehtivät näppäinten **F** ja **C** n. valomerkit. Kymmenen minuutin jakson päätyttyä moottori pysähtyy ja vain näppäimen **F** valomerkki jää päälle kunnes 50.nen minuutin kuluttua moottori käynnistyy uudelleen ja näppäimien **F** ja **C** valomerkit välkehtivät jne. Valiten minkä tahansa muun näppäimen – valaisinta lukuunottamatta – tuuletin palautuu heti normaaliin käyttöön (esim. jos painat näppäintä **D** "**clean air**" poistuu käytöstä ja tuuletin pyörii kakkosnopeudella; painaltaen näppäintä **B** toiminta poistuu käytöstä).

(\* "**AUTOMAATTIAJASTIN**" pysäyttää liesituulettimen 15 min. viiveellä. Tuuletin jatkaa toimintaansa lähtönopeudellaan 15 min ajan painikkeen painamisen jälkeen.

#### • **Rasva-/aktiivihiihisuodattimien täytyminen:**

-Kun näppäin **A** vilkkuu **2 sekunnin** välein, rasvasuodattimet tulee pestä.

-Kun näppäin **A** vilkkuu **0,5 sekunnin** välein, aktiivihiihisuodattimet tulee pestä tai vaihtaa suodatintyyppiin perusteella.

Kun puhdas suodatin on liitetty, tulee elektroninen muisti nollata painaen painiketta **A** noin **5 sekunnin** ajan, kunnes se lakkaa vilkkumasta.

#### • **Ohjaukset (Kuva 9):**

**HUOMAA:** Tämän ohjaimen avulla voidaan säätää laitetta myös kaukosäätimellä, jonka voit pyytää lisävarusteena.

**Näppäin Power (A)** = Jos laite on varustettu muilla toimintoilla kuten automaattinen avaus, huonevalo yms., tämä näppäin kytkee päälle kyseiset toiminnot.

**Varoitus!** Joissakin malleissa tämä näppäin ei käynnistä mitään toimintoa ja jos sitä painetaan, vastaava led-valo syttyy palamaan noin 15 sekunniksi.

**Näppäin -OFF (B)** = Näppäin nopeuden vähentämiseen ja sammuttamiseen.

**Näppäin +ON (C) = OFF-asennossa, painamalla** näppäintä **C** yhden ainoan kerran moottori siirtyy 1. nopeudelle, painamalla kaksi kertaa 2. nopeudelle, kolme kertaa 3. nopeudelle. Joka kerta kun nopeus vaihtuu, LED-valon väri vaihtuu.

Jos näppäintä **B** painetaan, nopeus pienenee ja LED-valo vaihtuu nopeudelle tyypilliseen väriin.

**Tehonäppäin (D)** = Moottorin käydessä millä ohjelmoidulla nopeudella tahansa, painamalla näppäintä **D** kytketään päälle TEHONOPEUS (4. nopeus) 10 minuutiksi. Tämän toiminnon aikana LED-valo vilkkuu ja edellä asetetun nopeuden LED-valo sammuu.

10 minuutin kuluttua liesituuletin palaa viimeksi asetettuun nopeuteen ja vastaava LED-valo palaa.

-Jos haluat kytkeä toiminnon pois päältä ennen kuin 10 minuuttia on kulunut umpeen, paina näppäintä **B**.

-Kun liesituuletin on sammutettu TEHONOPEUS ei käynnisty.

**Näppäin Light (E) = Tätä näppäintä painamalla säädetään valojen voimakkuutta.**

-Valojen tasoja on kolme: korkea, keski, alhainen.

Sammutetusta asennosta työssä kerran korkeaa tasoa varten, kahdesti keskitasoa varten, kolmesti alhaista tasoa varten ja neljä kertaa valojen sammuttamiseksi.

Valojen taso vaihtuu jaksollisesti: korkea, keski, alhainen, sammutettu.

**Näppäin Timer (F)** = Minkä tahansa nopeuden kanssa (lukuun ottamatta tehonopeutta) painettaessa näppäintä

kytketään päälle Timer. Timer-näppäimen LED-valo vilkkuu ja nopeuden LED-valo jää päälle.

-15 minuutin kuluttua ajanlaskun jälkeen, liesituuletin sammuu (moottori ja mahdolliset valot palavat).

• Painamalla näppäintä **B** 2 sekunnin ajan (liesituuletin sammutettuna) "**clean air**" -toiminto kytketty päälle.

Tämä toiminto käynnistää moottorin 10 minuutiksi kerran tunnissa 1. nopeudella, jonka aikana näppäintä **B** vastaava LED-valo jää päälle.

Jäljelle jäävien 50 minuutin aikana näppäimen **C** LED-valo vilkkuu moottori sammutettuna kun taas näppäimen **B** LED-valo jää palamaan. Tämä on merkinä siitä, että toiminto on yhä päällä.

"**clean air**" -toiminnon kytkemiseksi pois päältä, paina mitä tahansa näppäintä VALONÄPPÄINTÄ lukuun ottamatta.

#### • **Rasvasuodattimien/aktiivihiihisuodattimien kyllästyminen:**

-**30 käyttötunnin kuluttua** näppäimen **B** LED-valo alkaa vilkkua. Se on merkinä siitä, että **rasvasuodattimet tulee pestä**.

-**120 käyttötunnin kuluttua** näppäimen **E** LED-valo alkaa vilkkua. Se on merkinä siitä, että **hiihisuodattimet tulee pestä tai vaihtaa**.

Kun puhdas suodatin on asetettu paikoilleen, nollaa elektroninen muisti painamalla näppäintä **C** noin 4 sekunnin ajan, kunnes se lakkaa vilkkumasta ja **30/120** tunnin asetus alkaa nollasta.

**LAITTEEN VALMISTAJA EI OLE VASTUUSSA VAHINGOISTA, JOTKA OVAT AIHEUTUNEET YLLÄMAINITTUJEN OHJEIDEN LAIMINLYÖNNISTÄ.**

## ΓΕΝΙΚΑ

Διαβάστε προσεκτικά το περιεχόμενο των οδηγιών, διότι παρέχει σημαντικές υποδείξεις που αφορούν την ασφάλεια της εγκατάστασης της χρήσης και της συντήρησης. Φυλάξτε το φυλλάδιο για ενδεχόμενες συμβουλές. Η συσκευή σχεδιάστηκε για χρήση σε έκδοση απορρόφησης (εκκένωση αέρα προς το εξωτερικό - Εικ.1B), διήθησης (ανακύκλωση αέρα στο εσωτερικό - Εικ.1A) ή με εξωτερικό κινητήρα (Εικ.1C).

## ΥΠΟΔΕΙΞΕΙΣ ΑΣΦΑΛΕΙΑΣ

1. Προσοχή σε περίπτωση που λειτουργούν ταυτόχρονα απορροφητήρας απορρόφησης και καυστήρας ή μια εστία που εξαρτώνται από τον αέρα του περιβάλλοντος και τροφοδοτούνται από ενέργεια όχι ηλεκτρική διότι ο απορροφητήρας απορροφώντας αφαιρεί από τον περιβάλλον τον αέρα που έχουν ανάγκη για την καύση ο καυστήρας ή η εστία. Η αρνητική πίεση στο χώρο δεν πρέπει να ξεπερνά τα 4PA (4x10<sup>-5</sup>bar). Για σίγουρη ασφάλεια λειτουργία του απορροφητήρα, οφείλεται να υπάρχει κατάλληλος αερισμός στο χώρο. Για την εξωτερική εκκένωση ακολούθησε τις ισχύοντες προδιαγραφές της χώρας.

Πριν συνδέσετε το μοντέλο στο ηλεκτρικό δίκτυο:

- Ελέγξτε την πινακίδα στοιχείων (που βρίσκεται στο εσωτερικό της συσκευής) για να βεβαιωθείτε ότι η τάση και η ισχύς της συσκευής αντιστοιχούν στο ηλεκτρικό σας δίκτυο καθώς και για την καταλληλότητα του ηλεκτρικού βύσματος. Σε περίπτωση δυσκολιών επικοινωνήστε με έναν ειδικευμένο ηλεκτρολόγο.

- Αν το καλώδιο τροφοδοσίας είναι χαλασμένο, πρέπει να αντικατασταθεί από ένα καλώδιο ή ένα ειδικό σύστημα, διαθέσιμο από τον κατασκευαστή ή την υπηρεσία του τεχνικής υποστήριξης.

- Συνδέστε τη διάταξη στην τροφοδοσία μέσω ενός βύσματος με ασφάλεια 3A ή στα δύο καλώδια του διαφασικού προστατευόμενα από μια ασφάλεια 3A.

## 2. ΠΡΟΣΟΧΗ!

Σε ορισμένες περιπτώσεις οι ηλεκτρικές συσκευές μπορεί να αποτελούν κίνδυνο.

A) Μην ελέγχετε την κατάσταση των φίλτρων όσο ο απορροφητήρας είναι σε λειτουργία.

B) Μην αγγίζετε τις λυχνίες ή τις γειτονικές περιοχές κατά ή αμέσως μετά την παρατεταμένη χρήση της εγκατάστασης φωτισμού

C) Απαγορεύεται να μαγειρεύετε τρόφιμα σε φλόγα κάτω από τον απορροφητήρα.

D) Αποφεύγετε ελεύθερες φλόγες διότι προκαλούν ζημιά στα φίλτρα και μπορούν να προκαλέσουν πυρκαγιάς.

E) Να διατηρείτε συνεχώς υπό έλεγχο το τηγάνισμα των τροφίμων για να μη πάρε φωτιά το καυτό λάδι.

F) Αποσυνδέστε το βύσμα από την ηλεκτρική πρίζα πριν προχωρήσετε στη συντήρηση.

G) Η συσκευή δεν προορίζεται για να χρησιμοποιείται από παιδιά ή άτομα ανίκανα χωρίς επίτηρηση.

H) Να επιτηρείτε τα παιδιά για να είστε βέβαιοι ότι δεν παίζουν με τη συσκευή.

I) Όταν ο απορροφητήρας χρησιμοποιείται ταυτόχρονα με συσκευές που καίνε αέριο ή άλλα καύσιμα, ο χώρος πρέπει να αερίζεται δεόντως.

L) Αν οι εργασίες καθαρισμού δεν εκτελούνται σύμφωνα με τις οδηγίες, υπάρχει κίνδυνος να προκληθεί πυρκαγιά.

Η συσκευή αυτή είναι χαρακτηρισμένη σύμφωνα με την Ευρωπαϊκή Οδηγία 2002/96/EC, Waste Electrical and Electronic Equipment (WEEE). Ο χρήστης με να διαθέτει το προϊόν αυτό ως απόρριμμα με τον ενδεχόμενο τρόπο συμβάλει στην αποφυγή αρνητικών συνεπειών για το περιβάλλον και την υγεία.



Το σύμβολο στο προϊόν ή στην τεκμηρίωση που το συνοδεύει δείχνει ότι το προϊόν αυτό δεν πρέπει να αντιμετωπίζεται ως απόρριμμα οικιακό αλλά πρέπει να παραδίδεται σε κατάλληλα σημεία συλλογής για την ανακύκλωση ηλεκτρικών και ηλεκτρονικών συσκευών. Διαθέστε το ως απόρριμμα τηρώντας τους κατά τόπους κανονισμούς για τη διάθεση των απορριμμάτων. Για περαιτέρω πληροφορίες ή τη μεταχείριση, την ανάκτηση και την ανακύκλωση του προϊόντος αυτού, επικοινωνήστε με το αρμόδιο τοπικό γραφείο, την υπηρεσία συλλογής οικιακών απορριμμάτων ή το κατάστημα από το οποίο αγοράσατε το προϊόν αυτό.



## ΟΔΗΓΙΕΣ ΕΓΚΑΤΑΣΤΑΣΗΣ

• Οι διαδικασίες τοποθέτησης και ηλεκτρικής σύνδεσης πρέπει να γίνονται από ειδικευμένο προσωπικό.  
• χρησιμοποιήστε προστατευτικά γάντια πριν προχωρήσετε στις εργασίες συναρμολόγησης

## • Ηλεκτρική σύνδεση:

Σημείωση! Ελέγξτε την πινακίδα δεδομένων που βρίσκεται στο εσωτερικό της συσκευής:

- Αν στην πινακίδα εμφανίζεται το σύμβολο  σημαίνει ότι η συσκευή δεν πρέπει να συνδέεται σε γείωση, συνεπώς εκτελέστε τις οδηγίες που αφορούν την κατηγορία μόνωσης II.

- Αν στην πινακίδα  εμφανίζεται το σύμβολο  εκτελέστε τις οδηγίες που αφορούν στην κατηγορία μόνωσης I.

## Κατηγορία μόνωσης II

Η συσκευή ανήκει στο τύπο II, που σημαίνει πως κανένα καλώδιο δεν πρέπει να συνδεθεί με την γείωση.

Το βύσμα πρέπει να είναι εύκολα προσβάσιμο μετά την εγκατάσταση της συσκευής.

Στην περίπτωση που η συσκευή διαθέτει καλώδιο χωρίς βύσμα, για να το συνδέσετε στο ηλεκτρικό δίκτυο είναι αναγκαίο να μεσολαβεί μεταξύ της συσκευής και του ηλεκτρικού δικτύου ένας παντολικός διακόπτης με ελάχιστο άνοιγμα μεταξύ των επαφών 3mm, επαρκής για το φορτίο και σύμφωνα με τους ισχύοντες κανονισμούς. Η σύνδεση στο δίκτυο θα πρέπει να γίνει ως εξής:

ΚΑΦΕ: γραμμή L

ΜΠΛΕ: N ουδέτερη γραμμή.

## Κατηγορία μόνωσης I

Η συσκευή αυτή κατασκευάστηκε ως **κατηγορία I**, γι αυτό πρέπει να συνδέεται στη γείωση.

Η σύνδεση στο ηλεκτρικό δίκτυο πρέπει να διενεργείται ως ακολούθως:

ΚΑΦΕ = L γραμμή

ΜΠΛΕ = N ουδέτερο

ΚΙΤΡΙΝΟ/ΠΡΑΣΙΝΟ =  γείωση.

Το ουδέτερο καλώδιο πρέπει να συνδέεται στον ακροδέκτη με το σύμβολο **N** ενώ το **ΚΙΤΡΙΝΟ/ΠΡΑΣΙΝΟ** καλώδιο, πρέπει να συνδέεται στον ακροδέκτη πλησίον του συμβόλου της γείωσης .

Στη διαδικασία ηλεκτρικής σύνδεσης βεβαιωθείτε ότι η ηλεκτρική πρίζα διαθέτει σύνδεση γείωσης. Μετά τη

συναρμολόγηση του απορροφητήρα, προσέξτε ώστε η θέση της ηλεκτρικής πρίζας να είναι εύκολα προσβάσιμη. Στην περίπτωση άμεσης σύνδεσης στο ηλεκτρικό δίκτυο είναι αναγκαίο να μεσολαβεί μεταξύ της συσκευής και του ηλεκτρικού δικτύου ένας πανοπλικός διακόπτης με ελάχιστο άνοιγμα μεταξύ των επαφών 3mm, ικανό για το φορτίο και σύμφωνο με τους ισχύοντες κανονισμούς.

- Η ελάχιστη απόσταση από την επιφάνεια στήριξης των συσκευών μαγειρέματος στις εστίες και το χαμηλότερο τμήμα του απορροφητήρα της κουζίνας πρέπει να είναι ίση με τουλάχιστον **65 cm**. Σε περίπτωση που χρησιμοποιηθεί σωλήνας σύνδεσης το οποίο αποτελείται από δύο ή περισσότερα κομμάτια, θα πρέπει το πάνω μέρος να περαστεί πάνω από το κάτω μέρος. Σε καμία περίπτωση δεν πέπει ο σωλήνας απορρόφησης να συνδεθεί με σωλήνα, ο οποίος χρησιμοποιείτε για εκκένωση καπνού συσκευών που τροφοδοτούνται από ενέργεια όχι ηλεκτρική. Πριν προχωρήσετε στις διεργασίες συναρμολόγησης, για ευκολότερο χειρισμό της συσκευής αποσυνδέστε το φίλτρο/-α συγκράτησης λιπαρών (Εικ.5Α). - Στην περίπτωση συναρμολόγησης της συσκευής στην έκδοση για απορρόφηση τοποθετήστε την οπή εξαγωγής αέρα.

- Συνιστάται η χρήση ενός σωλήνα εκκένωσης αέρα ίδιας διαμέτρου με το στόμιο εξόδου αέρα. Η χρήση προσαρμοστικού θα μπορούσε να μειώσει τις επιδόσεις του προϊόντος και να αυξήσει τη θορυβότητα.

#### • Μονταρισμα του απορροφητηρα στο κατωτερο μερος του ντουλαπιου:

Αυτος ο εγκατάσταση αυτού του τύπου η συσκευή διώχνει η σε οποιαδήποτε άλλη κατασκευή. Για την σταθεροποίηση χρησιμοποιήστε 4 βίδες ιδανικές με τον τύπο του επιπλου, ανοίγοντας τις οπές ακολουθώντας το σχήμα στην (Εικ.2). Στερεώστε οριστικά τον απορροφητήρα στο ράφι ενεργώντας με ένα καταβιδί στις σχετικές βίδες και τραβήξτε τις μέχρι να συναντήσουν το ράφι (Εικ.3). Στην περίπτωση που το προϊόν σας διαθέτει φλάντζα ρακόρ, πριν στερεώσετε τον απορροφητήρα στη δομή, εκτελέστε τη συναρμολόγηση που υποδεικνύεται στην Εικ.4.

Πάρτε τη φλάντζα ρακόρ **N** και μοντάρετέ την στο επάνω μέρος της μονάδας απορρόφησης του απορροφητήρα με τις 2 βίδες (Εικ.4).

#### • Εκδοχη απορροφησης:

Με την εγκατάσταση αυτού του τύπου η συσκευή διώχνει τους ατμούς προς τα έξω μέσω ενός περιμετρικού τοιχώματος ή υπάρχουσας διχοτεύσεως καναλιών. Για το σκοπό αυτό είναι αναγκαίο να αποκτήσετε έναν σωλήνα εκκένωσης αέρα (δεν παρέχεται), του τύπου που προβλέπεται από τους ισχύοντες κανονισμούς, μη εύπλαστο και να τον συνδέσετε στη φλάντζα **N** (Εικ.1).

#### • Εκδοχη αναρρόφησης: Προσοχή!

Για τα φίλτρα θα πρέπει να γίνεται παραγγελία από το κατάστημα αγοράς ως ανταλλακτικό. - Για να μετατρέψετε τον απορροφητήρα από την έκδοση **ΑΝΑΡΡΟΦΗΣΗΣ** στην έκδοση **ΦΙΛΤΡΑΡΙΣΜΑΤΟΣ** τα φίλτρα άνθρακα θα πρέπει να τοποθετηθούν από το κατάστημα πώλησης ως εξοπλισμός. Διατίθενται δύο διαφορετικά είδη, ένα με μη ανανεώσιμα φίλτρα (Εικ.5B) και το άλλο με ανανεώσιμα φίλτρα (πλενόμενα) (Εικ.5C).

### ΧΡΗΣΗ ΚΑΙ ΣΥΝΤΗΡΗΣΗ

- Συνιστάται να θέτετε σε λειτουργία τη συσκευή

πριν προχωρήσετε στο μαγείρεμα κάποιου τροφίμου. Συστήνεται να αφήνετε τη συσκευή να λειτουργεί για 15 λεπτά αφού τελειώσετε το μαγείρεμα των τροφίμων, για πλήρη εκκένωση του μολυσμένου αέρα. Η καλή λειτουργία του απορροφητήρα εξαρτάται από τη σωστή και συνεχή συντήρηση. Ιδιαίτερη προσοχή πρέπει να δοθεί στο φίλτρο συγκράτησης λίπους και στο φίλτρο ενεργού άνθρακα.

- **Το φίλτρο συγκράτησης λίπους** έχει ως σκοπό τη συγκράτηση των λιπαρών σωματιδίων που αιωρούνται στον αέρα, συνεισφέρει υποκείται σε έμφραξη σε χρονικά διαστήματα που ποικίλουν ανάλογα με τη χρήση της συσκευής.

- Προκειμένου να αποφευχθεί κάθε κίνδυνος πυρκαγιάς, το ανώτερο κάθε 2 μήνες, είναι απαραίτητο να πλένετε τα φίλτρα αντιγράσου στο χέρι, χρησιμοποιώντας ρευστά ουδέτερα απορρυπαντικά, ή σε πλυντήρια πιάτων σε χαμηλές θερμοκρασίες και σε σύντομες πλύσεις.

- Μετά από μερικές πλύσεις, μπορεί να διαπιστωθούν αλλοιώσεις του χρώματος. Το γεγονός αυτό δεν αποτελεί λόγο διαμαρτυρίας για τυχόν αντικατάστασή τους.

- **Τα ενεργά φίλτρα άνθρακα** χρησιμοποιούνται για τον καθαρισμό του αέρα που ανακυκλώνεται στο περιβάλλον και έχει τη λειτουργία να μειώνει τις δυσάρεστες οσμές που προκαλούνται από το μαγείρεμα.

- Τα μη ανανεώσιμα ενεργά φίλτρα άνθρακα πρέπει να αντικαθίστανται κάθε 4 μήνες το ανώτερο. Ο κορεσμός του ενεργού άνθρακα εξαρτάται περίπου από τη διάρκεια χρήσης της συσκευής, από τον τύπο της κουζίνας και από τη συχνότητα με την οποία γίνεται ο καθαρισμός του φίλτρου αντιγράσου.

- Τα ανανεώσιμα ενεργά φίλτρα άνθρακα πρέπει να πλένονται στο χέρι, με λειαντικά ουδέτερα καθαριστικά, ή στο πλυντήριο πιάτων σε μέγιστη θερμοκρασία των 65°C (ο κύκλος πλύσης πρέπει να ολοκληρωθεί χωρίς οικιακά σκεύη). Αφαιρέστε το υπερβολικό νερό χωρίς να καταστρέψετε το φίλτρο, βγάλτε τα μέρη από πλαστικό, και στεγνώστε το στρωματάκι στο φούρνο για περίπου 15 λεπτά και στη μέγιστη θερμοκρασία των 100°C. Για να διατηρήτε τη αποτελεσματική τη λειτουργία του ανανεώσιμου φίλτρου άνθρακα πρέπει να επαναλαμβάνετε αυτή τη λειτουργία κάθε 2 μήνες. Αυτά πρέπει να αντικαθίστανται το ανώτερο κάθε 3 χρόνια ή όταν το στρωματάκι έχει καταστραφεί.

- **Πριν επανατοποθετήσετε τα φίλτρα αντιγράσου και τα ενεργά ανανεώσιμα φίλτρα άνθρακα προσέξτε αυτά να έχουν στεγνώσει καλά.**

- **Να καθαρίζετε συχνά τον απορροφητήρα, εσωτερικά και εξωτερικά, χρησιμοποιώντας ένα βρεγμένο πανί με μετριοπαμένο οινόπνευμα ή υγρά ουδέτερα απορρυπαντικά μη αποξυστικά.**

- Η εγκατάσταση φωτισμού σχεδιάστηκε για να χρησιμοποιείται κατά το μαγείρεμα και όχι για γενικό παρατεταμένο φωτισμό του χώρου. Η παρατεταμένη χρήση του φωτισμού μειώνει σημαντικά τη μέση διάρκεια των λυχνιών.

- Αν η συσκευή είναι εξοπλισμένη με **φωτισμό περιβάλλοντος** αυτός μπορεί να χρησιμοποιηθεί για παρατεταμένη χρήση γενικού φωτισμού του περιβάλλοντος.

- **Προσοχή:** Η μη τήρηση των προειδοποιήσεων για την καθαριότητα του απορροφητήρα και την αντικατάσταση και καθαρισμό των φίλτρων μπορεί να προκαλέσει πυρκαγιά. Σας συνιστούμε κατά συνέπεια να ακολουθείτε προσεκτικά τις οδηγίες που προτείνονται.

#### • Αντικατάσταση των λυχνιών αλογόνου (Εικ.6.1):

Για την αντικατάσταση των λυχνιών αλογόνου **β** βγάλτε το γυαλάκι **C** κάνοντας αντίσταση στις σχετικές εσοχές. Αντικαταστήστε με λυχνίες ίδιου τύπου.

**Προσοχή:** μην αγγίζετε τη λυχνία με γυμνά χέρια.

#### • Αντικατάσταση των λαμπτήρων LED (Εικ.6.2):

Αν η έκδοση της συσκευής είναι με λαμπτήρες LED για την αντικατάσταση χρειάζεται η επέμβαση ενός ειδικευμένου τεχνικού.

#### • Εντολες slider (Εικ.7) παρακάτω αναφέρονται τα σύμβολα που χρησιμοποιούνται:

**A** = Διακόπτης για το φως

**A1** = πλήκτρο Off

**A2** = πλήκτρο On

**B** = πλήκτρο Gemma φωτάκι

**C** = Έλεγχος ταχύτητας

**C1** = πλήκτρο Off

**C2** = πλήκτρο ΠΡΩΤΗ ΤΑΧΥΤΗΤΑ

**C3** = πλήκτρο ΔΕΥΤΕΡΗ ΤΑΧΥΤΗΤΑ

**C4** = πλήκτρο ΤΡΙΤΗ ΤΑΧΥΤΗΤΑ.

#### • Εντολες:

**-(Εικ.8.1) φωτεινοι**

**-(Εικ.8.2) ηλεκτρονικη**

**A** = πλήκτρο ΦΩΤΙΣΜΟΥ

**B** = πλήκτρο ΟΦΦ ΤΑΧΥΤΗΤΑ

**C** = πλήκτρο ΠΡΩΤΗ ΤΑΧΥΤΗΤΑ

**D** = πλήκτρο ΔΕΥΤΕΡΗ ΤΑΧΥΤΗΤΑ

**E** = πλήκτρο ΤΡΙΤΗ ΤΑΧΥΤΗΤΑ

**F** = πλήκτρο ΤΙΜΕΡ ΑΥΤΟΜΑΤΟ ΣΤΑΜΑΤΗΜΑ 15 λεπτών (\*)

Εάν η συσκευή σας διαθέτει την λειτουργία **ΕΝΤΟΝΗ** λειτουργία, κρατήστε πιεσμένο για 2 δευτερόλεπτα περίπου του πλήκτρου **E** και αυτή θα ενεργοποιηθεί Για 10 λεπτά μετά θα επανέλθει στην ταχύτητα που είχε από πριν ρυθμιστεί. Όταν η λειτουργία είναι ενεργή το LED αναβοσβήνει. Για να γίνει διακοπή της πριν από τα δέκα λεπτά πατήστε και πάλι το πλήκτρο **E**.

Πιέζοντας το πλήκτρο **F** για 2 δευτερόλεπτα (με τον απορροφητήρα σβηστό) ενεργοποιείται η λειτουργία “**clean air**”. Αυτή η λειτουργία ανάβει τον κινητήρα για 10 λεπτά κάθε ώρα στην πρώτη ταχύτητα. Μόλις ενεργοποιηθεί η λειτουργία, ο κινητήρας ξεκινά με την 1η ταχύτητα για 10 λεπτά κατά τη διάρκεια των οποίων θα πρέπει να αναβοσβήνει το πλήκτρο **F** και το πλήκτρο **C**. Αφού περάσει αυτός ο χρόνος ο κινητήρας σβήνει και το φωτάκι του πλήκτρου **F** παραμένει αναμμένο σταθερό έως ότου μετά από άλλα 50 λεπτά ξαναξεκινά ο κινητήρας με την πρώτη ταχύτητα και τα φωτάκια **F** και **C** ξαναρχίζουν να αναβοσβήνουν για 10 λεπτά και έτσι συνεχίζει. Πιέζοντας οποιοδήποτε πλήκτρο εκτός των φώτων του απορροφητήρα επιστρέφει στην κανονική του λειτουργία αμέσως (π.χ. εάν πιέσω το πλήκτρο **D** απενεργοποιείται η λειτουργία “**clean air**” και ο κινητήρας πηγαίνει αμέσως στην 2η ταχύτητα, πιέζοντας το πλήκτρο **B** η λειτουργία απενεργοποιείται).

(\*) Η λειτουργία “**ΤΙΜΕΡ ΑΥΤΟΜΑΤΟ ΣΒΗΣΙΜΟ**” καθυστερεί το σταμάτημα του απορροφητήρα, που θα συνεχίσει να λειτουργεί στην τρέχουσα ταχύτητα κατά την ενεργοποίηση αυτής της λειτουργίας και για 15 λεπτά.

#### • Κορεσμός φίλτρων συγκράτησης λίπους/ενεργού άνθρακα:

-Όταν το κουμπί **A** αναβοσβήνει με συχνότητα **2 sec.** τα φίλτρα συγκράτησης λίπους πρέπει να πλένονται.

-Όταν το πλήκτρο **A** αναβοσβήνει κάθε **0,5 δευτ.** τα ενεργά φίλτρα άνθρακα πρέπει να πλυθούν ή να αντικατασταθούν σύμφωνα με τον τύπο του φίλτρου.

Αφού επανατοποθετηθεί το καθαρό φίλτρο θα πρέπει να κάνετε reset στην ηλεκτρονική μνήμη πιέζοντας το κουμπί **A** για περίπου **5 sec.** μέχρι να σταματήσει να αναβοσβήνει.

#### • Εντολές (Εικ.9):

**ΣΗΜΕΙΩΣΗ:** Με αυτή την εντολή μπορείτε να ελέγχετε τη

συσκευή ακόμα και με ένα τηλεχειριστήριο που ζητείται ως αξεσουάρ.

**Πλήκτρο Power (A)** = Στην περίπτωση όπου η συσκευή έχει ρυθμιστεί να διενεργεί άλλες λειτουργίες όπως αυτόματο άνοιγμα, ατμοσφαιρικό φωτισμό, κλπ., αυτό το πλήκτρο ενεργοποιεί τέτοιου είδους λειτουργίες.

**Προσοχή!** Για ορισμένα μοντέλα το πλήκτρο αυτό δεν ενεργοποιεί καμιά λειτουργία και αν είναι πατημένο ανάβει το αντίστοιχο led για περίπου 15 δευτ.

**Πλήκτρο -OFF (B)** = Πλήκτρο μείωσης ταχύτητας και απενεργοποίησης.

**Πλήκτρο +ON (C)** = Από τη θέση **OFF**, πατώντας μία και μόνο φορά το πλήκτρο **C**, ο κινητήρας πηγαίνει σε 1<sup>ο</sup> ταχύτητα, δύο φορές για τη 2<sup>ο</sup> ταχύτητα, τρεις φορές για την 3<sup>ο</sup> ταχύτητα, για κάθε αλλαγή ταχύτητας το LED αλλάζει χρώμα.

Αν πατήσετε το πλήκτρο **B** η ταχύτητα μειώνεται και το LED παίρνει τον τυπικό χρωματισμό της ταχύτητας.

**Πλήκτρο Εντατική (D)** = Με τον κινητήρα σε λειτουργία και σε οποιαδήποτε ρυθμισμένη ταχύτητα, πατώντας το πλήκτρο **D** καταχωρείται η ΕΝΤΑΤΙΚΗ ταχύτητα (4<sup>ο</sup> ταχύτητα) για 10 λεπτά, κατά τη διάρκεια αυτής της λειτουργίας το LED αναβοσβήνει, και το LED της ταχύτητας που είχε προηγουμένως ρυθμιστεί σβήνει. Στη λήξη των 10 λεπτών η κάπα επιστρέφει στην τελευταία ρυθμισμένη ταχύτητα με τη σχετική σήμανση του LED.

-Αν θέλετε να απενεργοποιήσετε τη λειτουργία πριν από τα 10 λεπτά πατήστε το πλήκτρο.

-Με κάπα σβηστή η λειτουργία ταχύτητα ΕΝΤΑΤΙΚΗ δεν ενεργοποιείται.

**Πλήκτρο Light (E)** = Πατώντας αυτό το πλήκτρο ρυθμίζεται η ένταση του φωτός.

-Τα επίπεδα φωτεινότητας είναι τρία: υψηλό, μεσαίο, χαμηλό.

Από τη θέση σβηστό πιέστε μια φορά για το υψηλό επίπεδο, δύο φορές για το μεσαίο επίπεδο, τρεις φορές για το χαμηλό επίπεδο, τέσσερις φορές για να σβήσετε τα φώτα.

Το επίπεδο του φωτός έχει πορεία κυκλική: υψηλή, μεσαία, χαμηλή.

**Πλήκτρο Timer (F)** = Με οποιαδήποτε ταχύτητα καταχωρημένη (αποκλεισμένη η Εντατική ταχύτητα) πατώντας το πλήκτρο ενεργοποιείται η λειτουργία Timer. Το LED του πλήκτρου Timer αναβοσβήνει και το LED της ταχύτητας παραμένει αναμμένο.

-Μετά από 15 λεπτά στο τέλος της καταμέτρησης η κάπα σβήνει ( κινητήρας και τυχόν φώτα αναμμένα ).

• Πατώντας το πλήκτρο **B** για 2 δευτερόλεπτα (με σβηστή κάπα) ενεργοποιείται η λειτουργία “**clean air**”.

Η λειτουργία αυτή ενεργοποιεί τον κινητήρα για 10 λεπτά ανά ώρα στην πρώτη ταχύτητα, κατά την οποία το LED που αντιστοιχεί στο πλήκτρο **B** παραμένει αναμμένο.

Στα υπόλοιπα 50 λεπτά το LED του πλήκτρου **C** αναβοσβήνει με κινητήρα σβηστό, ενώ το πλήκτρο **B** παραμένει με το LED αναμμένο, αυτό επισημαίνει ότι η λειτουργία είναι ακόμη ενεργή. Για να απενεργοποιήσετε τη λειτουργία “**clean air**” πατήστε οποιοδήποτε πλήκτρο εκτός από τα ΦΩΤΑ.

#### • Κορεσμός φίλτρων αντιγράφου/άνθρακα ενεργό:

-Μετά από **30 h** λειτουργίας το LED του πλήκτρου **B** αρχίζει να αναβοσβήνει, αυτό σημαίνει ότι θα πρέπει να καθαριστούν τα **φίλτρα αντιγράφου**.

-Μετά από **120 h** λειτουργίας το LED του πλήκτρου **E** αρχίζει να αναβοσβήνει, αυτό σημαίνει ότι θα πρέπει να καθαριστούν ή να αντικαταστήσετε τα φίλτρα άνθρακα.

Αφού επανατοποθετησετε το καθαρό φίλτρο θα πρέπει να επαναφέρετε την ηλεκτρονική μνήμη πατώντας το πλήκτρο **C** για περίπου 4 δευτ. μέχρι να σταματήσει να αναβοσβήνει και η ρύθμιση των **30 h/120 h** να ξεκινήσει εκ νέου από το μηδέν

**ΔΕΝ ΑΝΑΛΑΜΒΑΝΟΥΜΕ ΕΥΘΥΝΕΣ ΓΙΑ ΤΥΧΩΝ ΖΗΜΙΕΣ ΠΟΥ ΠΡΟΚΑΛΟΥΝΤΑΙ ΑΠΟ ΤΗΝ ΜΗ ΤΥΧΗΝ ΤΩΝ ΣΥΜΒΟΥΛΩΝ ΠΟΥ ΠΡΟΑΝΑΦΕΡΘΗΚΑΝ.**



## ÁLTALÁNOS TUDNIVALÓK

Kérjük, figyelmesen olvassa el útmutatónkat, mert fontos tudnivalókat tartalmaz a készülék felszerelésére, használatára és karbantartására vonatkozóan. Őrítze meg, mert a későbbiekben is szüksége lehet rá. A berendezést úgy tervezték, hogy elszívással (a levegőnek a szabadba történő kivezetésével – 1B.ábra), szűrővel (a levegő visszavezetésével – 1A.ábra), vagy külső motorral (1C.ábra) is használható.

## BIZTONSÁGI FIGYELMEZTETÉSEK

1. Figyeljünk arra, hogyha nem villanypalattal működő és ugyanannak a helyiségnek a légtérét használó elszívó, kályha vagy tűzhely működik egyszerre, akkor az elszívó esetleg kivonja a kályha vagy a tűzhely égéséhez szükséges levegőt. A helyiség negatív nyomása 4 PA-nál nem lehet nagyobb ( $4 \times 10^{-5}$  bar). A biztonságos működés érdekében gondoskodjunk a helyiség megfelelő levegőellátásáról. A szennyezett levegő külső térbe való elvezetésekor tartsuk be az ide vonatkozó előírásokat.

## Mielőtt bekötne a modellt az elektromos hálózatba:

-Ellenőrizze a (a készülék belsejében található) műszaki adatokat tartalmazó táblát, és győződjön meg arról, hogy az elektromos hálózat feszültsége és teljesítménye megfelel-e a feltüntetett adatoknak, valamint, hogy a csatlakozó megfelelő-e. Amennyiben kételyei merülnek fel, forduljon szakképzett villanyszerelőhöz.  
-Ha a tápkábel megsérült, ki kell cserélni egy másik kábelre, vagy a gyártónál vagy annak szervizközpontjában beszerezhető speciális egységre.  
-3A-s biztosítókkal ellátott csatlakozódugóval kösse be a hálózatba az egységet, vagy csatlakoztassa 3A-s biztosítókkal védett kétfázisú kábel két éréhez.

## 2. FIGYELEM!

Bizonyos esetekben az elektromos készülékek veszélyt jelenthetnek.

- A) Az elszívó működése közben ne ellenőrizze a szűrők állapotát.  
B) A készülék világításának hosszan tartó használata közben vagy közvetlenül azt követően ne érjen az izzókhoz vagy a mellettük lévő felületekhez.  
C) Az elszívó alatt tilos nyílt lángon sütni.  
D) Ne használjon nyílt lángot, mert az tönkretelheti a szűrőket és tüzet okozhat.  
E) Tartsa folyamatosan szem előtt a süstést, nehogy a forró olaj meggyulladjon.  
F) A karbantartási műveletek előtt húzza ki a konnektort a dugóból.  
G) A készülék nem gyerekek vagy felügyelet nélkül hagyott, működtetésre alkalmatlan személyek általi használatra lett tervezve.  
H) Vigyázzon a gyerekekre, hogy nehogy játsszanak a készülékkel.  
I) Amennyiben az elszívót gázzal vagy más éghető anyaggal működő készülékkel együtt használja, a helyiségnek megfelelő szellőzéssel kell rendelkeznie.  
L) Amennyiben a tisztítási műveleteket nem az utasításoknak megfelelően végzi el, fennáll a veszélye annak, hogy a készülék kigyullad.

A készülék megfelel az elektromos és elektronikus berendezések hulladékaival (WEEE) szülő 2002/96/EK európai uniós irányelvnek. Gondoskodjon a termék megfelelő kezeléséről, annak működéséből történő kivonása után, a felhasználó hozzájárul a környezetért és az egészségre való káros hatások megelőzéséhez.



A terméken vagy a mellékelt dokumentáción feltüntetett jelölés azt jelzi, hogy a termék nem kezelhető háztartási hulladékként, hanem a megfelelő begyűjtő állomásra kell vinni az elektromos és elektronikus berendezések újrahasznosítása érdekében. Készülékétől a hulladékkezelésre vonatkozó helyi előírásoknak megfelelően váljon meg. A termékkel kezelésével, összegyűjtésével és újrahasznosításával kapcsolatos további információkért forduljon a megfelelő helyi irodához, a háztartási hulladékokat begyűjtő szolgáltatóhoz, vagy ahhoz az üzemlethez, ahol a készüléket megvásárolta.

## FELSZERELÉSI UTASÍTÁSOK

• A beszerelést és az elektromos bekötést csak szakemberek végezhetik el.  
• Vegyék fel a védőkesztyűket az összeszerelési műveletek elkezdése előtt.

## • Elektromos bekötés:

Megjegyzés! Ellenőrizze a készülék belsejében elhelyezett adattáblát:

- Amennyiben az adattáblán fel van tüntetve a □ szimbólum, akkor a készülék nem csatlakoztatható a földeléshez, ezért a II. szigetelési osztály előírásait kell betartani.
- Amennyiben az adattáblán NINCS feltüntetve a □ szimbólum, az I. szigetelési osztály előírásait kell betartani.

## II. szigetelési osztály

A termék kétféle kábelrel készült, vigyázzunk, hogy az egyik huzalt se kössük a földvezetékbe.

A dugónak a készülék felszerelését követően is könnyen megközelíthetőnek kell maradnia.

Abban az esetben, ha a készülék dugó nélküli tápkábelrel van ellátva, az elektromos hálózatba való bekötéshez a készülék és a hálózat közé be kell iktatni egy, a terhelésre szabott és az érvényes szabványoknak megfelelő univerzális megszakítót, melynek érintkezői között legalább 3 mm távolságnak kell lennie.

A hálózatra való bekötésnél vegyük figyelembe a huzalok színét:

BARNA = L fázis  
KÉK = N nullafázis.

## I. szigetelési osztály

## Figyelem!

A készülék I. osztályú, ezért földelt konnektorba kell csatlakoztatni.

Az elektromos hálózatához történő csatlakoztatást az alábbiak szerint kell elvégezni:

BARNA = L fázis  
KÉK = N nulla  
SÁRGA/ZÖLD = ⊕ föld.

A nulla vezetéknek kell összekötni az N jelzésű csatlakozóval, míg a SÁRGA/ZÖLD vezetéknek a föld jelhez közeli csatlakozóhoz kell kötni ⊕.

Az elektromos összeköttetés kivitelezésekor győződjön meg

róla, hogy a dugós csatlakozó a földhöz van csatlakoztatva. Az elszívó kürtőjének felszerelése után, ügyeljen rá, hogy az elektromos kapcsoló könnyen hozzáférhető legyen. Abban az esetben, ha közvetlenül csatlakoztatja az elektromos hálózatra, a készülék és a hálózat közé be kell iktatni egy a terhelésre szabott és az érvényes szabványnak megfelelő univerzális megszakítót, melynek érintkezői között legalább 3 mm legyen a távolság.

• A főzőlap főzéshez használt edényeket tartó felülete és a konyhai elszívó alsó része között minimum **65 cm** távolságnak kell lennie. Ha két vagy több elvezető csövet kell összeszerelnünk, akkor az alsó csövet illesztjük a felső belsejébe. Az elszívó csövet ne vezessük olyan kéménybe, amelyben meleg levegő áramlik, vagy amely nem villanyal működő berendezés égéstermékét vezeti el. A szerelés megkönnyítéséhez az összeszerelés megkezdése előtt távolítsuk el a zsírszűrőt/zsírszűrőket (5A.ábra).

- Amennyiben a készüléket konyhai szagelszívóként szereli fel, gondoskodjon kéménynyílásról.

• Tanácsos a levegőkimeneti cső átmérőjével megegyező átmérőjű levegőelvezető csövet használni. Az átmérőcsökkentés csökkenti a termék teljesítményét, és növeli a zajosságát.

#### • **Az elszívóbúra rögzítése a faliszekrény alsó részébe:**

Ezt a típusú készüléket egy faliszekrény alsó részébe vagy más tartószerkezetre kell felszerelni. A rögzítéshez használjunk a szekrény típusához illő 4 csavart, miután az 2.ábra útmutatása szerint létrehoztunk furatokat.

A megfelelő csavarok csavarhúzóval való meghúzásával rögzítse határozottan az elszívót a fali bútorhoz, míg az nem feszül fel a fali bútor felületére (3.ábra)!

Amennyiben a készülékhez van levegőelvezető cső mellékelve, a kürtőnek a szerkezetre való rögzítése előtt végezze el a 4.ábra szerinti szerelési műveletet.

Fogja az **N** levegőelvezető csövet, és a 2 csavarral szerelje föl a kürtő elszívóegységének a felső részére (4.ábra)!

#### • **Elszívó mód:**

Ebben az üzemmódban a készülék az oldalfalon vagy a meglévő kéményen keresztül kivezeti a gőzöket környezetbe. Ehhez az üzemmódhoz be kell szerezni egy, a hatályos törvényeknek megfelelő, nem gyúlékony levegőelvezető csövet (nincs mellékelve), melyet rá kell kötni az **N** karimára (1.ábra).

#### • **Szűrőverzió:**

##### **Figyelem!**

A szűrőket tartozékként meg kell rendelni a viszonteladónál. - Ahhoz, hogy a **SZÍVÓ** párelszívót **SZÜRŐ** párelszívóvá lehessen változtatni, meg kell rendelni a viszonteladónál a szénszűrőket.

Kétféle készlettel állunk az Önök rendelkezésére, ez egyik fel nem újítható szűrővel rendelkezik (5B.ábra), a másik, felújítható szűrővel (moshatók) (5C.ábra).

## **HASZNÁLAT ÉS KARBANTARTÁS**

• Mielőtt bármilyen étel főzésébe belekezdene, tanácsos bekapcsolni a készüléket. A szennyezett levegő teljes kiszellőztetése érdekében a főzés végét követően ajánlatos még 15 percig bekapcsolva hagyni az elszívót. Az elszívó tökéletes működtetése megfelelő és folyamatos

karbantartást igényel. Különös figyelmet kell fordítani a zsír- és az aktív szénszűrőre.

• **A zsírszűrő** megköti a levegőben lévő zsírszemcséket, melyek a használattól függően idővel eltömítik a készüléket. - Egy esetleges tűzveszély megelőzése érdekében legfeljebb kéthavonta mossa el a zsírszűrőket. Használjon semleges folyékony mosószerkeket, vagy mossa el a zsírszűrőt alacsony hőmérsékleten mosogatógépben rövid programon. Ne használjon súrolószert.

- Néhány mosás után a zsírszűrő színe megváltozhat. Ez nem szolgálta alapot reklamációra, és a szűrő esetleges cseréjére.

• **Aktív szénszűrők** feladata, hogy megtisztítsák a környezetbe visszaáramoltatott levegőt, és csökkentse a főzés során keletkező kellemetlen szagokat.

- A nem regenerálható aktív szénszűrőket legfeljebb 4 havonta cserélni kell. Az aktív szén telítődését befolyásoló tényezők: a készülék használatának időtartama, főzési szokások és a zsírszűrő tisztításának gyakorisága.

- A regenerálható aktív szénszűrőket mossa kézzel, semleges mosószerrel, vagy mosogatógépben max. 65°C-on (hagyja lemeenni a teljes programot, és a mosogatógépbe ne rakjon más edényt). Ne használjon súrolószert. Távolítsa el a felesleges vizet anélkül, hogy a szűrőt megsértené, távolítsa el a műanyag részeket, és szárítsa ki a szűrőt a sütőben (min. 15 perc legfeljebb 100°C-on). A regenerálható aktív szénszűrő megfelelő működése érdekében a szűrő tisztítását 2 havonta végezze el. A regenerálható szénszűrőt legalább 3 évente, de a matrac sérülése esetén minden esetben cserélje ki.

• **A zsírszűrők és a regenerálható aktív szénszűrők visszahelyezése előtt várja meg, hogy a szénszűrők teljesen megszáradjanak.**

• **Denaturált szeszal vagy nem súroló hatású folyékony mosószerrel átitatott vizes ruhával tisztítsa meg gyakran az elszívó külsejét és belsejét.**

• A világítóberendezést főzés közbeni használatra tervezték, és nem a konyha általános, huzamos idejű megvilágítására. A huzamos idejű használat lényegesen lecsökkenti az égők átlag élettartamát.

• Ha a készülék rendelkezik **szobai világítással** a készüléket használhatja a konyha huzamosabb ideig tartó megvilágítására.

• **Figyelem:** az elszívó és a szűrők tisztítására ill. a szűrők cseréjére vonatkozó utasítások be nem tartása megnöveli a tüzeset kockázatát. Ezért azt tanácsoljuk, kövesse az utasításokat.

#### • **A halogénizzók cseréje (6.1.ábra):**

A **B** halogénizzók cseréjéhez a megfelelő réseken keresztül megemelve vegye le a **C** üvegburát.

Cserélje ki az izzókat azonos típusúakra!

**Figyelem!** Ne fogja meg a lámpát csupaszz kézzel!

#### • **A FÉNYJELZŐ lámpák kicserélése (6.2.ábra):**

Amennyiben a készülék **FÉNYJELZŐ** lámpával ellátott típusú, a lámpa kicserélésehez villanszerelőt kell hívni.

#### • **Vezérlések slider (7.ábra)** jelmagyarázat:

**A** = villanykapcsoló

**A1** = Ki gomb

**A2** = Be gomb

**B** = Gyöngy gomb kijelzőlámpa

**C** = Sebesség ellenőrzése

**C1** = Ki gomb

**C2** = EGYES SEBESSÉG gomb

**C3** = KETTES SEBESSÉG gomb

**C4** = HÁRMAS SEBESSÉG gomb.

#### • **Vezérlés:**

-**(8.1.ábra) Fényvezérlés**

-**(8.2.ábra) Elektronikus**

**A** = VILÁGÍTÁS

**B** = OFF

**C** = ELSŐ SEBESSÉG

**D** = MÁSODIK SEBESSÉG

**E** = HARMADIK SEBESSÉG

**F** = LEÁLLÍTÁS AUTOMATIKUS KÉSLELTETÉSE 15 perccel (\*)

Amennyiben az Önök készüléke rendelkezik **INTENZÍV** sebesség funkcióval, tartsák körülbelül 2 másodpercig nyomva az **E** gombot. Ekkor 10 percre működésbe lép ez a funkció, majd visszaáll az eredetileg beállított sebességre. Amikor a funkció működik a LED villog. Amennyiben 10 percnél előbb meg óhajtja szakítani, nyomja meg ismételten az **E** gombot.

Ha 2 másodpercig nyomva tartja (kikapcsolt szagelszívó mellett) az **F** gombot, működésbe lép a „**clean air**” funkció. Ez a funkció óránként 10 percre bekapcsolja a motort egyes sebességen. Amint működésbe hozta a funkciót, 10 percre beindul a motor egyes sebességen. Ez alatt az idő alatt az **F** és a **C** gomb együtt villog. 10 perc elteltével a motor kikapcsolódik, és az **F** gomb ledje folyamatos fénnel ég. 50 perccel később a motor ismételten be fog indulni az egyes sebességen és az **F** és **C** ledék ismételten villogni fognak 10 percig, stb. Amennyiben bármelyik gombot megnyomja (a világítás kivételével) a szagelszívó ismét visszatér normális működéséhez (pl. ha megnyomja a **D** gombot, kiiktatja a „**clean air**” funkciót és a motor nyomban kettes sebességen kezd működni; amennyiben megnyomja a **B** gombot kiiktatja ezt a funkciót).

(\*) A „**LEÁLLÍTÁS AUTOMATIKUS KÉSLELTETÉSE**” megakadályozza az elszívó kikapcsolását és a búra a funkció bekapcsolásakor folyamatban levő üzembességben fog működni még 15 perccel.

#### • **A zsírszűrő/aktív szénszűrők telítődése:**

-Amikor az **A-2 másodperces** időközönként villog, mossa el a zsírszűrőket.

-Amikor az **A** gomb **0,5 másodperces** időközönként villog a mossa el vagy cserélje ki az aktív szénszűrőt (a szűrő típusától függően).

Miután visszahelyezte a tiszta szűrőt, az elektromos memória nullázásához nagyjából **öt másodpercre** tartsa lenyomva az **A** gombot, míg az villogni nem kezd!

#### • **Gombok (9.ábra):**

**MEGJEGYZÉS:** Ezzel a paranccsal lehetősége van arra, hogy a készüléket távirányítóval (opcionális tartozék) vezérelje.

**Power gomb (A)** = Ha a készüléket előkészítették olyan egyéb funkciók elvégzésére, mint automatikus nyitás, világítás, stb., ezzel a gombbal engedélyezheti a funkciókat.

**Figyelem!** Néhány modell esetében ez a gomb semmilyen funkciót nem engedélyez, ha megnyomja, kb. 15 másodpercre kigyullad a hozzátartozó jelzőled.

-**OFF gomb (B)** = A sebesség csökkentésére és a gép kikapcsolására szolgál.

+**ON gomb (C)** = Ha a készülék **OFF** állapotában egyszer megnyomja a **C** gombot, a motor 1. sebességbe kapcsol, ha kétszer nyomja meg, a motor 2. sebességbe kapcsol, ha háromszor, 3-ba. Minden alkalommal, amikor megnyomja a gombot, a led színe megváltozik.

Ha megnyomja a **B** gombot, a sebesség csökken, és a led az adott sebességfokozatnak megfelelő színben világít.

**Intenzív gomb (D)** = Ha a működő készüléken (bármilyen

sebességfokozatban) megnyomja a **D** gombot, bekapcsol az INTENZÍV sebesség (4. fokozat) 10 percre. Amíg az intenzív sebesség működik, a funkció működését jelző led villog, és a beállított sebességfokozatot jelző led kikapcsol.

10 perc elteltével a készülék visszaáll a korábban beállított sebességfokozatba, amelyet a led bekapcsolása is jelöl.

-Ha a funkciót még a 10 perc letele előtt ki kívánja kapcsolni, nyomja meg a **B** gombot.

-Ha a készülék ki van kapcsolva, az INTENZÍV fokozat nem indítható el.

**Light gomb (E)** = A gombbal beállíthatja a világítás erősségét.

-Három erősségi fokozat közül választhat: kicsi, közepes, nagy.

Amikor a világítás ki van kapcsolva, nyomja meg egyszer a gombot, ha a nagy fokozatot kívánja választani, a közepeshez nyomja meg kétszer, a kicsihez háromszor, ha a világítást ki akarja kapcsolni, nyomja meg a gombot négyszer.

A világítás erőssége az alábbi sorrendben változik: kicsi, közepes, nagy, kikapcsolva.

**Időzítő gomb (F)** = Bármilyen sebesség mellett (kivéve az intenzív fokozatot) a gomb megnyomásakor bekapcsol az időzítő. Az időzítő gombon elhelyezett led villog, és a sebességet jelző led továbbra is világít.

-15 perc elteltével a készülék (motor és az esetleges világítás) kikapcsol.

• Ha lenyomja a **B** gombot 2 másodpercre (ha szagelszívó ki van kapcsolva), bekapcsol a „**clean air**” funkció.

Ebben a funkcióban a motor óránként 10 percig egyes sebességfokozatban működik. Ez alatt az idő alatt a **B** gomb ledje világít.

A fennmaradó 50 percben a motor áll, és a **C** gombhoz tartozó led villog, miközben a **B** gomb ledje továbbra is világít, ezzel jelezve, hogy a funkció még aktív.

A „**clean air**” funkció kikapcsolásához nyomja meg a készülék egy tetszőleges gombját (a világítás gomb kivételével).

#### • **A zsírszűrő/aktív szénszűrő telítődése:**

-**30 óra** működést követően a **B** gomb ledje villogni kezd. Ez azt jelenti, hogy el kell mosni a **zsírszűrőt**.

-**120 óra** működést követően az **E** gomb ledje villogni kezd. Ez azt jelenti, hogy **el kell mosni, vagy ki kell cserélni a szénszűrőt**.

Amikor visszatesszi a szűrőt, a tartsa nyomva a **C** gombot kb. 4 másodpercig, amíg a gomb abba nem hagyja a villogást, és a **30 óra/120 óra** számítása előről nem kezdődik.

**A HASZNÁLATI UTASÍTÁS BE NEM TARTÁSÁBÓL EREDŐ KÁROKÉRT SEMMINEMŰ FELELŐSSÉGET NEM VÁLLALUNK.**

## GENERELT

Les denne bruksanvisningen nøye. Her gis viktig informasjon angående sikker installering, bruk og vedlikehold av apparatet. Ta vare på bruksanvisningen for fremtidige behov. Apparatet er laget for å kunne brukes i avtrekksversjon (suge ut luft utenifra - Fig.1B), filterversjon (resirkulere luft innvendig - Fig.1A) eller versjon med ekstern motor (Fig.1C).

## SIKKERHETS INFORMASJON

1. Vær forsiktig dersom en vifte med utvendig avløp benyttes i samme rom som en brenner eller en ovn som ikke går på elektrisk strøm, da viften trekker ut luften brennere eller ovnen trenger til forbrenningen. Det negative trykket i rommet må ikke overstige 4 Pa ( $4 \times 10^{-5}$  bar). For sikker bruk må man derfor sørge for tilstrekkelig ventilasjon av lokalet. Avtrekket skal utføres i henhold til gjeldende forskrifter.

### Før modellen kobles til det elektriske systemet:

- Kontroller typeskiltet (befinner seg inni apparatet) for å kontrollere at spenning og styrke er i samsvar med strømmettet og at forbindelseskontakten er egnet. Er du i tvil ta kontakt med en kvalifisert elektriker.

- Dersom strømledningen er ødelagt, må denne byttes ut med en kabel eller en spesialenhet som kan skaffes hos produsenten eller serviceavdelingen til produsenten.

- Koble anordningen til strømtilførselen ved hjelp av et støpsele med sikring 3A eller til de to ledningene til bifasen beskyttet av en sikring 3A.

## 2. Advarsel!

I noen situasjoner kan elektriske apparater utgjøre en fare.

- A) Ikke kontrollere filtrenes tilstand mens avtrekket er i bruk.
- B) Ikke berøre lyspærene eller de nærliggende områdene under eller rett etter lengre bruk av belysningsanlegget.
- C) Det er forbudt å steke mat med flammer under avtrekket.
- D) Unngå åpen ild, siden den skader filtrene og kan medføre brann.
- E) Hold frityrsteking av mat konstant under kontroll, for å unngå at oljen tar fyr.
- F) Trekk ut støpselet fra stikkkontakten før du foretar vedlikeholdsarbeid.
- G) Apparatet er ikke ment til brukes av barn eller ikke selvstendige personer uten overvåking.
- H) Overvåk barna for å være sikre på at de ikke leker med ovnen.
- I) Når avtrekket benyttes samtidig med apparater som brenner gass eller andre brennstoffer, må rommet være passende utluftet.
- L) Hvis rengjøringsinngrepene ikke utføres i samsvar med anvisningene, er det fare for at det kan oppstå en brann.

Dette apparatet er merket i samsvar med det europeiske direktivet EC/96/2002, "Waste Electrical and Electronic Equipment" (WEEE). Ved å forsikre seg om at dette produktet blir avstøpt på korrekt måte vil brukeren bidra til å hindre potensielt negative effekter for miljø og helse.



Symbolet på produktet, eller i den medfølgende dokumentasjonen viser til at dette produktet ikke må behandles som husholdningsavfall, men må leveres inn til spesialinnsamling for elektriske og elektroniske produkter for resirkulering.

Man må kvitte seg med apparatet slik lokale regler for avsetning og resirkulering tilsier. For nærmere informasjon om behandling, gjenvinning og resirkulering av dette produktet må man kontakte det lokale avfallsselskap, offentlig kontor med ansvar for søppelinnsamling eller butikken der produktet ble kjøpt.

## INSTALLASJONSVEILEDNING

- **Montering og elektriske koblinger må utføres av kvalifisert personale.**
- **Bruk vernehansker under monteringsarbeidet.**

### • Elektrisk tilkobling:

Merk! Verifiser datamerket som finnes på innsiden av apparatet:

- Hvis symbolet  vises på platen, betyr det at ingen jordforbindelse må gjøres på apparatet, følg derfor instruksjonene for isolasjonsklasse II.

- Hvis symbolet  IKKE vises på platen, følg instruksjonene for isolasjonsklasse I.

### Isolasjonsklasse II

Apparatet er fremstilt i klasse II, ingen leder skal derfor kobles til jord. Støpselet må være lett tilgjengelig etter installasjon av apparatet. Hvis apparatet er utstyrt med en strømledning uten støpsele, må en omnipolar bryter i passende størrelse med 3 mm minimum åpning mellom kontaktene festes mellom apparatet og strømforsyningen i overensstemmelse med lasten og strømforskriftene.

Tilkobling til strømmettet utføres på følgende måte:

BRUN = L strømførende

BLÅ = N nulleleder.

### Isolasjonsklasse I

Dette apparatet tilhører klasse I, av elektriske apparater og må derfor koples til jordet kontakt.

Tilkoplingen til strømforsyningen må utføres på følgende måte:

BRUN = L linje

BLÅ = N nøytral

GUL/GRØNN =  jording.

Den nøytrale tråden må koples til pluggen med symbolet **N** mens den **GRØNN/GULE**, tråden må koples til pluggen nær jordingssymbolet .

Ved elektrisk tilkopling må man forsikre seg om at kontakten er jordnet. Etter montering av oppsugingsviften må man kontrollere at el-kontakten lett kan nås i den endelige posisjonen. Ved direkte påkopling til strømmettet er det nødvendig å sette inn en flerpol-bryter mellom apparatet og strømmettet med en minimumsavstand på 3 mm mellom kontaktene, og som er egnet til strømbehovet og i overensstemmelse med gjeldende regler.

- Avstanden fra støtteoverflaten hvor kokekarene står på kokeoverflaten og laveste punkt på kjøkkenheten må være minst **65 cm**. Dersom det benyttes en avtrekkskanal bestående

av to eller flere deler, skal den øvre delen tres utenpå den nedre. Koble ikke ventilatoravtrekket til et rør der det passerer varmluft eller røyk fra apparater som ikke går på strøm.

Ta ut det/de fetthemmende filteret/filtrene (Fig.5A) før du begynner med monteringen. Dette gjør det lettere å manøvrere apparatet.

- I anledning montering av apparatet i avtrekksversjon, forbered på forhånd huller for luftevakuering.

• Det anbefales å bruke et lufttømmerør med samme diameter som veggventilens munning. Bruk av et reduksjonsrør kan forringe produktets ytelse og øke støyen.

#### • **Montering av viften under et kjøkkenskap:**

Dette type apparat må innfelles i et kjøkkenskap eller i en annen type støtte. Til montering må det brukes 4 skruer som passer til kjøkkenskapet. Lag hullene ved å følge skjemaet i (Fig.1).

Fest avtrekket endelig til skapet ved bruk av en egnet skrutrekk på skruene og trekk dem til de står i anslag med skapet (Fig.3).

I tilfelle produktet ditt er utstyrt med en koblingsflens, før viften festes til strukturen, installere som angitt i Fig.4.

Ta koblingsflensen **N** og installer den på den øvre delen av viftens oppsugingsgruppe med de 2 skruene (Fig.4).

#### • **Avtrekksversjon:**

Med denne typen installasjon vil apparatet tømme osen ut utendørs gjennom en yttervegg eller gjennom rør som finnes i veggene.

Det er for formålet nødvendig å gå til innkjøp av et rør for tømming av luft (følger ikke med), av den typen som gjeldende lover påbyr. Røret må ikke være brennbart og det skal kobles til flensen **N** (Fig.1).

#### • **Filterversjon:**

##### **Vær oppmerksom!**

Nye filter må bestilles gjennom egen forhandler som tilleggsutstyr.

-For å endre kappen fra **AVTREKKSVERSJON** til **FILTERVERSJON**, må man bestille kullfilter som ekstrautstyr gjennom egen forhandler.

Det finnes to ulike typer utstyrsett, et med filter som ikke kan fornyes (Fig.5A) og et med filter som kan fornyes (vaskbare) (Fig.5B).

## **BRUK OG VEDLIKEHOLD**

• Vi anbefaler at kjøkkenviften slås på før du tilbereder mat. Vi anbefaler også at apparatet får stå på i 15 minutter etter at maten er ferdig, slik at all forurenset luft elimineres. Den effektive ytelsen til kjøkkenviften avhenger av stadig vedlikehold; antifettfilteret og det aktive karbonfilteret krever begge ekstra vedlikehold.

• **Antifettfilteret** brukes til å samle opp alle fettpartikler som finnes i lufta, og dermed er det utsatt for metning (tiden det tar for at filteret blir fullt avhenger av måten apparatet brukes på).

- For å unngå fare for brann, må man vaske fettfiltrene minst hver 2. måned for hånd med et mildt, ikke-slipende flytende vaskemiddel eller i oppvaskmaskin ved lave temperaturer og korte sykluser.

- Etter noen vask, kan fargeendringer forekomme. Dette gir ikke rett til erstatning.

• **Aktive kullfilter** brukes for å rense luften som sendes ut i rommet igjen og har som funksjon å dempe lukten som oppstår ved matlaging.

- Aktive kullfilter som ikke kan regenereres må byttes ut byttes ut minst hver 4.måned. Metningsnivået til kullfilteret avhenger av brukshyppigheten til apparatet, typen matlaging som utføres og hvor regelmessig antifettfiltrene rengjøres.

- Aktive kullfilter som kan regenereres må vaskes for hånd med et mildt, ikke-slipende flytende vaskemiddel eller i oppvaskmaskin på maks 65°C (hele vaskesyklusen må utføres og uten servise). Fjern overflødig vann uten å skade filteret, fjern delene i plast, og la matten tørke i ovnen i minst 15 minutter med en temperatur på maks 100°C. For å beholde funksjonen til kullfilteret som kan regenereres må denne operasjonen gjentas hver 2. måned. Disse må byttes minst hvert 3. år eller når matten er skadet.

• **Før man setter på plass fettfiltrene og de aktive kullfilterne er det viktig at disse er helt tørre.**

• **Rengjør kjøkkenviften ofte, både på innsiden og utsiden, ved bruk av en klut som er fuktet i denaturalisert alkohol eller nøytralt flytende vaskemiddel uten skureffekt.**

• Belysningsanlegget er prosjektert for bruk under matlaging og ikke for lengre opplysning av rommet. Forlenget bruk av belysningen minsker varigheten av lyspærene betraktelig.

• Dersom apparatet er utstyrt med innvendig lys kan dette brukes over lenger tid for en generell belysning i rommet.

• **Advarsel:** hvis man ignorerer advarslene som gjelder rengjøring av hetten og bytte og rengjøring av filter kan forårsake brann. Det anbefales derfor å følge disse instruksjonene.

#### • **Utskifting av halogene lyspærer (Fig.6.1):**

For å skifte ut de halogene lyspærene **B** ta av glasset **C** ved å trykke på hakkene.

Skifte ut med lyspærer av samme type.

**Advarsel:** ikke ta på lyspærene med bare hender.

#### • **Bytting av LED lamper (Fig.6.2):**

Hvis apparatversjonen er utstyrt med LED lamper, må disse byttes ut av en faglært tekniker.

#### • **Kommandoer slider (Fig.7)** symbolenes betydning:

**A** = Lysbryter

**A1** = tast Off

**A2** = tast On

**B** = tast Gemma varsellempe

**C** = Hastighetskontroll

**C1** = tast Off

**C2** = tast HASTIGHET EN

**C3** = tast HASTIGHET TO

**C4** = tast HASTIGHET TRE

#### • **Kontroller:**

-(Fig.8.1) **Med Lys**

-(Fig.8.2) **Elektroniske** benyttes følgende symboler:

**A** = tast for BELYSNING

**B** = tast for OFF (AV)

**C** = tast for FØRSTE HASTIGHET

**D** = tast for ANNEN HASTIGHET

**E** = tast for TREDJE HASTIGHET

**F** = tast TIDSURE AUTOMATISK STOPP 15 minutter (\*)

Hvis ditt apparat er utstyrt med hastighetsfunksjonen **INTENSIV**, hold inne tasten **E** i ca. 2 sekunder og denne funksjonen aktiveres i 10 minutter og deretter går den tilbake til den forhåndsinnstilte hastigheten.

Når funksjonen er aktiv blinker LED. For å avbryte før det har gått 10 minutter trykk på nytt på tasten **E**.

Ved å trykke på tasten **F** i 2 sekunder (når viften er avslått), aktiveres funksjonen "clean air". Denne funksjonen gjør at motoren startes i 10 minutter hver time på laveste hastighet. Med en gang funksjonen aktiveres, starter motoren på laveste hastighet og varer i 10 minutter. I disse 10 minuttene blinker både tasten **F** og tasten **C**. Etter disse 10 minuttene stopper motoren og lyset til tasten **F** forblir påslått inntil motoren starter igjen etter 50 minutter. Da begynner lysene til **F** og **C** å blinke igjen i 10 minutter osv. Ved å trykke på hvilken som helst tast på viften (ikke tastene tilhørende lysene), går viften tilbake til sin normale funksjon (f.eks. hvis du trykker på tasten **D** stanses funksjonen "clean air" og motoren startes øyeblikkelig på hastighetsnivå 2; ved å trykke på tasten **B** stanses funksjonen).

(\*) Med funksjonen "TIDSUR AUTOMATISK STOPP" utsettes stans av ventilatoren, som vil fortsette å gå i 15 minutter på samme hastighet som da funksjonen ble aktivert.

#### • Overmetning av aktivt-karbonfilteret/ avfettingsfilteret:

-Når tasten **A** blinker med en frekvens på **2 sek.**, er det nødvendig å gjøre rent avfettingsfilterene.

-Når tasten **A** blinker med en frekvens på **0,5 sek.** må de aktive kullfilterene rengjøres eller byttes ut avhengig av type filter.

Deretter settes det rene filteret tilbake på plass, og man stiller så tilbake minnet ved å trykke på tast **A** i ca **5 sekunder**, helt til det slutter å blinke.

#### • Kommandoer (Fig.9):

**MERK:** Gjennom denne kommandoen kan man styre apparatet med en fjernkontroll, levert som tilleggsutstyr.

**Power tast (A)** = Hvis apparatet også er laget for å støtte andre funksjoner, som automatiske åpninger, rombelysning, osv., aktiverer denne tasten følgende funksjoner.

**Vær oppmerksom!** På enkelte modeller aktiverer ikke denne tasten noen som helst funksjon, og hvis den trykkes ned lyser tilhørende led i cirka 15 sek.

**-OFF tast (B)** = Tast for redusering av hastighet og slukking.

**+ON tast (C)** = Når man trykker en gang på tast C fra **OFF** posisjon, starter motoren på hastighet 1, ved to trykk på hastighet 2 og ved tre trykk på hastighet 3. LED endrer farge ved hvert hastighetsbytte.

Når man trykker på tast **B** reduseres hastigheten og LED opptar fargen som tilhører den nye hastigheten.

**Intensiv tast (D)** = Når man trykker på tast D, med motor i drift og fra en hvilken som helst innstilt hastighet, innføres hastigheten INTENSIV (hastighet 4) i 10 minutter. I løpet av denne funksjonen blinker tilhørende LED, mens LED for forrige innstilte hastighet slår seg av.

Når de 10 minuttene er over går hetten tilbake til siste innstilte hastighet, med signalisering gjennom tilhørende LED.

-Hvis man ønsker å deaktivere funksjonen før de 10 minuttene er over, trykker man på tast **B**.

-Når hetten er av er det ikke mulig å aktivere INTENSIV-funksjonen.

**Light tast (E)** = Ved å trykke på denne tasten regulerer man lysstyrken.

-Det finnes tre lysstyrkenivå: høyt, middels, lavt.

Fra slukket posisjon trykker man en gang for høyt nivå, to ganger for middels nivå, tre ganger for lavt nivå og fire ganger for å slå av lysene.

Lysenes nivå har syklisk forløp: høyt, middels, lavt, slukket.

**Timer tast (F)** = Funksjonen Timer aktiveres fra en hvilken som helst innført hastighet (bortsett fra Intensiv) ved å trykke på selve tasten. Timer-tastens LED blinker, mens LED for hastighet fortsetter med å lyse.

-Når det har gått 15 minutter slår hetten seg av (motor og eventuelle antente lys).

• Ved å trykke på tast **B** i 2 sekunder (med slukket hette) aktiveres funksjonen "clean air".

Denne funksjonen aktiverer motoren ved første hastighet i 10 minutter hver time. LED for tast B lyser under disse minuttene.

Under de resterende 50 minuttene blinker LED for tast **C** med slukket motor, mens LED for tast B fortsetter med å lyse. Dette signaliserer at funksjonen fremdeles er virksom.

For å deaktivere funksjonen "clean air" trykker man på en hvilken som helst tast, bortsett fra den for LYS.

#### • Mettet fettbindende filter/kullfilter aktivert:

-Etter **30 t** med drift begynner LED for tast **B** å blinke, dette betyr at det **fettbindende filteret må vaskes**.

-Etter **120 t** med drift begynner LED for tast **E** å blinke, dette betyr at kullfilteret må **vaskes eller byttes ut**.

Etter at man har plassert det rene filteret tilbake på plass, må den elektroniske hukommelsen tilbakestilles. Trykk på tast **C** i cirka 4 sekunder, helt til den slutter å blinke og innstillingen for **30 t/120 t** starter på null.

**PRODUSENTEN FRASKRIVER SEG ETHVERT ANSVAR FOR SKADER SOM SKYLDES AT OVENNEVNT RETNINGSLINJER IKKE ER BLITT FOLGT.**

## INFORMACJE OGÓLNE

Należy zapoznać się dokładnie z niniejszym tekstem, zawierającym wskazówki, dotyczące bezpieczeństwa przy instalacji, eksploatacji i konserwacji okapu kuchennego. Należy zachować niniejsze instrukcje także dla późniejszych konsultacji. Urządzenie zostało zaprojektowane w wersji zasysającej (odprowadzanie powietrza na zewnątrz – Rys.1B), filtrującej (recykulacja powietrza wewnątrz – Rys.1A) lub z silnikiem zewnętrznym (Rys.1C).

## UWAGI O BEZPIECZEŃSTWIE

1. Nie należy używać jednocześnie okapu kuchennego i paleniska lub kominka zależnych od powietrza w pomieszczeniu i niezasilanych energią elektryczną, ponieważ okap zużywa powietrze potrzebne do ich spalania. Ciśnienie ujemne w pomieszczeniu nie powinno przekraczać 4 Pa ( $4 \times 10^{-5}$  bar). Należy więc zadbać o prawidłową wentylację w pomieszczeniu, konieczną dla bezpiecznego funkcjonowania urządzenia. Przy odprowadzaniu dymu na zewnątrz, należy przestrzegać norm obowiązujących w waszym kraju.

### Przed podłączeniem modelu do sieci elektrycznej:

- Skontrolować tabliczkę znamionową (znajdującą się wewnątrz urządzenia) aby upewnić się, że napięcie i moc są odpowiednie dla danej sieci i, że gniazdo wtykowe połączenia jest odpowiednie. W przypadku wątpliwości zwrócić się do wykwalifikowanego elektryka.
- Jeśli przewód zasilania jest uszkodzony powinien zostać wymieniony na przewód lub specjalny zespół dostępny u producenta lub u jego obsługi technicznej.
- Podłączyć urządzenie do gniazda zasilającego poprzez wtyczkę z bezpiecznikiem topikowym 3A lub dwupolowym przewodem z bezpiecznikiem topikowym 3A.

### 2. Uwaga!

**W niektórych sytuacjach urządzenia elektryczne mogą stanowić zagrożenie.**

- A) Nie kontrolować stanu filtrów, gdy okap jest włączony.**
- B) Nie dotykać lamp lub stref przyległych podczas lub zaraz po przedłużonym używaniu oświetlenia.**
- C) Zabronione jest gotowanie potraw na ogniu pod okapem.**
- D) Należy unikać wolnego ognia, ponieważ uszkadza filtry i może spowodować pożar.**
- E) Należy stale kontrolować gotowane potrawy, aby uniknąć zapalenia wrzącego oleju.**
- F) Wyjąć wtyczkę z gniazdka przed przystąpieniem do konserwacji.**
- G) Urządzenie nie jest przeznaczone do używania przez dzieci lub niezdolne osoby bez nadzoru.**
- H) Należy pilnować dzieci, aby upewnić się, że nie bawią się urządzeniem.**
- I) Jeśli okap zostanie użyty jednocześnie z urządzeniami spalającymi gaz lub inne paliwa należy pamiętać o zagwarantowaniu dobrej wentylacji pomieszczenia.**
- L) Jeśli czynności związane z czyszczeniem nie zostaną wykonane zgodnie z instrukcjami, istnieje zagrożenie wywołania pożaru.**

Niniejsze urządzenie oznaczone jest zgodnie z dyrektywa europejska 2002/96/EC, Waste Electrical and Electronic

Equipment (WEEE). Upewnij się, że niniejszy produkt zostanie zutytylizowany we właściwy sposób, użytkownik przyczynia się do ochrony przed potencjalnymi konsekwencjami negatywnymi dla środowiska i zdrowia.





Symbol podany na produkcie lub na dokumentacji towarzyszącej mu wskazuje, że produktu ten nie powinien być traktowany jako odpad domowy, lecz powinien być przekazany w stosownym punkcie zbiórki w celu odzyskania urządzeń elektrycznych i elektronicznych. Pozbywać się go zgodnie z miejscowymi normami w zakresie utylizacji odpadów. Dla uzyskania dodatkowych informacji na temat traktowania, odzyskiwania i recyklingu tego produktu, należy skontaktować się z odpowiednim lokalnym biurem, służbą odpadów domowych lub ze sklepem, w którym produkt został zakupiony.

## INSTRUKCJE DO INSTALACJI

- **Czynności montażu i podłączenia elektrycznego powinny być dokonane przez wyspecjalizowany personel.**
- **Przed przystąpieniem do czynności montażowych założyć rękawice ochronne.**

### • Podłączenie elektryczne:

Uwaga! Skontrolować tabliczkę znamionową znajdującą się wewnątrz urządzenia:

- Jeśli na tabliczce znajduje się symbol , oznacza to, że urządzenie nie musi być uziemione, należy wykonać instrukcje dotyczące klasy izolacji II.
- Jeśli na tabliczce **NIE** znajduje się symbol , oznacza to, że należy wykonać instrukcje związane z klasą izolacji I.

### Klasa izolacji II

Urządzenie skonstruowane jest według klasy II, dlatego przewody nie muszą być uziemione. Wtyczka musi być łatwo dostępna po instalacji urządzenia. W przypadku, gdy urządzenie wyposażone jest w kabel bez wtyczki, w celu jego podłączenia należy umieścić pomiędzy urządzeniem a siecią wyłącznik wielobiegunowy z minimalnym otwarciem między stykami wynoszącym 3 mm, przystosowany do obciążenia i zgodny z obowiązującymi normami.

Podłączenie do sieci elektrycznej powinno być przeprowadzone następująco:

BRĄZOWY = L linia  
BŁĘKITNY = N zerowy.

### Klasa izolacji I

Urządzenie to wykonane zostało w klasie I, dlatego powinno być podłączone do uziemienia.

Podłączenie do sieci elektrycznej powinno zostać wykonane w następujący sposób:

BRĄZOWY = L linia  
NIEBIESKI = N neutralny  
ŻÓŁTO/ZIELONY =  uziemienie.

Przewód neutralny powinien zostać podłączony do zacisku oznaczonego symbolem **N**, natomiast przewód **ŻÓŁTO/ZIELONY** powinien zostać podłączony do zacisku w sąsiedztwie symbolu uziemienia .

Podczas czynności podłączania elektrycznego należy upewnić się, czy gniazdko wyposażone jest w bolec uziemienia. Po zamontowaniu okapu odciągu należy upewnić się, czy gniazdko elektryczne jest łatwo dostępne. W przypadku

bezpośredniego podłączenia do sieci elektrycznej koniecznym jest umieszczenie pomiędzy urządzeniem a siecią wyłącznika wielopolowego z minimalnym otwarciem między stykami wynoszącym 3 mm, przystosowanego do obciążenia zgodnego z obowiązującymi normami.

- Minimalna odległość między płaszczyzną nośną naczyń urządzenia kuchennego i najniższą częścią okapu kuchennego powinna wynosić przynajmniej **65 cm**. Przy zastosowaniu rury łączącej składającej się z dwóch lub kilku części, część górna rury musi znajdować się wewnątrz części dolnej. Nie należy łączyć przewodu wyciągowego okapu z przewodem, w którym krąży gorące powietrze lub z przewodem przeznaczonym do odprowadzania dymu z urządzeń zasilanych energią inną niż energia elektryczna. Przed przystąpieniem do montażu, należy wyciągnąć filtr (Rys.5A) w celu łatwiejszego manipulowania urządzeniem.

- W przypadku montażu urządzenia w wersji ssącej przystosowanej do odprowadzania powietrza.

- Sugeruje się, aby używać przewodu do odprowadzania powietrza o takiej samej średnicy jak otwór wylotowy. Używanie przewężenia może zmniejszyć sprawność produktu i zwiększyć hałas.

#### • Montaż okapu w dolnej części półki wiszącej:

Takie urządzenia musi być umocowane na półce lub na innej płaszczyźnie wspierającej. Umocować okap posługując się 4 odpowiednimi śrubami i przy wierceniu otworów postępować wg schematu (Rys.1).

Ostatecznie zamocować okap do szafki, regulując śrubokrętem odpowiednie śruby i dokręcając je tak, aby znalazły się na styk z szafką (Rys.3).

W przypadku, gdy Wasz produkt dostarczony został z kołnierzem łączącym, przed przymocowaniem okapu do struktury należy wykonać montaż wskazany na Rys.4.

Wiązanie kołnierza łączącego **N** i przykręcić do górnej części okapu zespołu zasysania 2 śrubami (Rys.4).

#### • Wersja z zasysaniem:

Przy tym typie instalacji urządzenie usuwa opary na zewnątrz przez ścianę obwodową lub istniejącą kanalizację.

W tym celu konieczny jest zakup przewodu odpowietrzającego (nie znajduje się on w wyposażeniu) - którego typ będzie zgodny z obowiązującymi przepisami - niepalnego i połączenie go z kołnierzem **N** (Rys.1).

#### • Wersja filtrująca:

##### Uwaga!

Filtry należy zamówić u waszego sprzedawcy jako dodatkowe akcesoria.

- Aby zamienić okap z wersji **ZASYSAJĄCEJ** na wersję **FILTRUJĄCĄ**, filtry węglowe muszą być zamówione u waszego sprzedawcy jako dodatkowe akcesoria.

Posiadamy dwa różne rodzaje Zestawów, jeden z filtrami jednorazowymi (Rys.5B) i drugi z filtrami wielokrotnego użytku (do mycia) (Rys.5C).

## EKSPLLOATACJA I KONSERWACJA

- Zaleca się uruchomienie urządzenia przed przystąpieniem do gotowania jakiegokolwiek potrawy. Zaleca się, aby nie wyłączać urządzenia przez około 15 minut po zakończeniu gotowania potraw w celu całkowitego usunięcia nieświeżego powietrza. Prawidłowe działanie okapu uwarunkowane jest prawidłową i regularną konserwacją; szczególną uwagę należy zwrócić na filtr przeciwtluszczowy oraz na filtr z węglem aktywnym.

- **Filtr przeciwtluszczowy** ma za zadanie zatrzymywanie cząsteczek tłuszczu zawieszonych w powietrzu, dlatego narażony jest na zatkanie, które może nastąpić w różnym czasie, zależnie od eksploatacji urządzenia.

- Aby zapobiec ewentualnemu ryzyku pożaru, maksymalnie co 2 miesiące należy ręcznie myć filtry przeciwtluszczowe, używając płynnych neutralnych nie ściernych środków czyszczących lub też myć je w zmywarce przy niskiej temperaturze i krótkich cyklach mycia.

- Po kilku umyciach, ich kolor może się zmienić. Nie stanowi to powodu do reklamacji w celu ewentualnej wymiany.

- **Filtry z węglem** aktywnym służą do oczyszczania powietrza, które jest wypuszczane do otoczenia oraz zatrzymują nieprzyjemne zapachy powstające podczas gotowania.

- Filtry z węglem aktywnym nieregenerowane muszą być wymieniane maksymalnie co 4 miesiące. Nasycenie węgla aktywnego zależy od przedłużonego lub nie użycia urządzenia, rodzaju kuchenki oraz częstotliwości czyszczenia filtra przeciwtluszczowego.

- Filtry z węglem aktywnym regenerowane muszą być myte ręcznie, neutralnymi nie ściernymi środkami myjącymi lub w zmywarce w maksymalnej temperaturze 65°C (cykl mycia musi być całkowity bez naczyń). Usunąć nadmiar wody uważając aby nie uszkodzić filtra, zdjąć plastikowe części i wysuszyć poduszkę w piekarniku przez około 15 minut w maksymalnej temperaturze 100°C. Aby utrzymać skuteczność filtra węglowego regenerowanego, taka czynność musi być powtarzana co 2 miesiące. Muszą być one wymieniane maksymalnie co 3 lata lub, gdy poduszka zostanie uszkodzona.

- **Przed ponownym zamontowaniem filtrów przeciwtluszczowych i filtrów z węglem aktywnym regenerowanych** muszą być one dokładnie wysuszone.

- **Często myć okap, zarówno wewnątrz, jak i na zewnątrz, przy pomocy szmatki zwilżonej denaturatem lub neutralnym środkiem myjącym w płynie, nie ściernym.**

- Instalacja oświetleniowa zaprojektowana jest do użytkowania podczas gotowania, a nie do długotrwałego użycia jako oświetlenie główne pomieszczenia. Przedłużone użytkowanie oświetlenia zmniejsza znacząco średnią trwałość żarówek.

- Jeżeli urządzenie jest wyposażone w **oświetlenie otoczenia**, może być ono używane przez dłuższe okresy jako ogólne oświetlenie.

- **Uwaga:** nieprzestrzeżenie wskazań dotyczących czyszczenia okapu i wymiany oraz czyszczenia filtrów powoduje ryzyko pożaru. Dlatego też, zaleca się przestrzeganie podanych instrukcji.

#### • Wymiana lamp halogenowych (Rys.6.1):

Aby wymienić lampy halogenowe **B** ściągając szkielko **C** wykorzystując do tego odpowiednie otwory.

Wymieniać lampy na takie same.

**Uwaga:** nie dotykać lampy gołą ręką.

#### • Wymiana lampek LED (Rys.6.2):

Jeżeli wersja urządzenia posiada lampki **LED**, w celu ich wymiany konieczna jest interwencja wyspecjalizowanego technika.

- **Polecenia slider (Fig.7)** symbole jak poniżej:

**A** = Wyłącznik światła

**A1** = przycisk Off

**A2** = przycisk On

**B** = przycisk kontroli

**C** = Kontrola prędkości

**C1** = przycisk Off



- C2** = przycisk PIERWSZA PRĘDKOŚĆ
- C3** = przycisk DRUGA PRĘDKOŚĆ
- C4** = przycisk TRZECIA PRĘDKOŚĆ.

#### • Układ sterowania:

**-(Rys.8.1) Stery świetlne**

**-(Rys.8.2) Stery elektroniczne**\_znaczenie symboli jest następujące.

**A** = przycisk OŚWIETLENIE

**B** = przycisk WŁĄCZENIE

**C** = przycisk PIERWSZA PRĘDKOŚĆ

**D** = przycisk DRUGA PRĘDKOŚĆ

**E** = przycisk TRZECIA PRĘDKOŚĆ

**F** = przycisk REGULATOR CZASOWY AUTOMATYCZNEGO WYŁĄCZENIA po 15 minutach (\*)

Jeżeli Wasze urządzenie jest zaopatrzone w funkcję prędkości **INTENSYWNEJ**, należy przyciskać przez około 2 sekundy przycisk **E** i ta funkcja się włączy przez 10 minut po czym powróci do poprzednio ustawionej prędkości.

Jeżeli funkcja jest aktywna dioda LED miga. Aby ją wyłączyć przed upływem 10 minut przycisnąć ponownie klawisz **E**.

Przyciskając przycisk **F** przez 2 sekundy (przy wyłączonym okapie) włącza się funkcja "**clean air**". Ta funkcja powoduje włączenie silnika przez 10 minut co godzinę na pierwszej prędkości. Jak tylko ta funkcja jest włączona silnik włącza się na 1<sup>o</sup> prędkość na okres 10 minut podczas tych minut powinny migać jednocześnie przycisk **F** i przycisk **C**. Po upływie tego czasu silnik się wyłącza i LED przycisku **F** świeci się stałym światłem aż do momentu gdy po upływie następnych 50 minut ponownie włącza się silnik na pierwszą prędkość i LED **F** i **C** ponownie migają przez 10 minut i dalej w ten sam sposób. Przyciskając jakikolwiek przycisk za wyjątkiem świateł okapu silnik powraca natychmiast do normalnego funkcjonowania (np. jeżeli przyciska się przycisk **D** wyłącza się funkcja "**clean air**" i silnik przechodzi od razu na 2<sup>o</sup> prędkość; przyciskając przycisk **B** funkcja się wyłącza).

(\*) Funkcja "**REGULATOR CZASOWY WYŁĄCZENIA AUTOMATYCZNEGO**" opóźni wyłączenie okapu, który będzie funkcjonował przez 15 minut wg regulacji prędkości, jaką posiadał w momencie włączenia takiej funkcji.

#### • Nasylenie filtrów przeciwłuszczywych/z węglą aktywnego:

-Kiedy przycisk **A** pulsuje z częstotliwością **2 sec**. Filtry przeciwłuszczykowe wymagają przemycia.

-Gdy przycisk **A** miga z częstotliwością **0,5 sec**. oznacza to, że filtry z węglem aktywnym muszą być wymyte lub wymienione, w zależności od ich rodzaju.

Po ponownym założeniu czystego filtra należy zresetować pamięć elektroniczną wduśając przycisk **A** przez około **5 sec**. aż ustanie pulsowanie.

#### • Przyciski sterujące (Rys.9):

**ADNOTACJA:** Dzięki temu poleceniu można sprawdzić urządzenie również za pomocą zdalnego sterowania, na żądanie jako dodatkowe wyposażenie.

**Przycisk Power (A)** = W przypadku, gdy urządzenie jest przystosowane do spełniania innych funkcji, takich jak otwarcia automatyczne, światła otoczenia itd. ten przycisk uaktywnia te funkcje.

**Uwaga!** W niektórych modelach, ten przycisk nie aktywuje żadnej funkcji i jeżeli zostanie wciśnięty włącza się LED przez około 15 s.

**Przycisk -OFF (B)** = Przycisk redukcji prędkości i wyłączenia.

**Przycisk +ON (C)** = Z pozycji **OFF**, naciskając jeden raz na przycisk **C**, silnik przechodzi do 1ej prędkości, dwa razy do 2ej prędkości, trzy razy do 3ej prędkości, podczas każdej zmiany prędkości LED zmienia kolor.

Jeżeli zostanie wciśnięty przycisk **B** prędkość redukuje się i LED staje się typowy dla danej prędkości.

**Przycisk Intensywna (D)** = Z funkcjonującym silnikiem, przy jakiegokolwiek prędkości, naciskając na przycisk **D** włącza się prędkość **INTENSYWNA** (4 prędkość) na 10 minut; podczas tej funkcji LED miga a LED poprzedniej ustawionej prędkości wyłącza się.

Po upływie 10 min. okap powraca na poprzednią ustawioną prędkość z odpowiednią sygnalizacją LED.

-Jeżeli chce się dezaktywować funkcję przed upływem 10 minut nacisnąć na przycisk **B**.

-Przy wyłączonym okapie funkcja prędkości **INTENSYWNEJ** nie uaktywnia się.

**Przycisk Light (E)** = Naciskając na ten przycisk reguluje się intensywność światełek.

-Istnieją trzy poziomy jasności: wysoki, średni, niski.

Z pozycji wyłączenia nacisnąć raz w celu przejścia na poziom wysoki, dwa razy na poziom średni, trzy razy na poziom niski, cztery razy, aby wyłączyć.

Poziom światła zmienia się cyklicznie: wysoki, średni, niski, wyłączony.

**przycisk Timer (F)** = Z każdą włączoną prędkością (z wyjątkiem prędk. Intensywnej) naciskając na przycisk uaktywnia się funkcję Timer. LED przycisku Timer miga, a LED prędkości pozostaje włączony.

-Po 15 min od zakończenia obliczenia, okap wyłącza się (silnik i ewentualne światła włączone).

• Naciskając na przycisk **B** przez 2 sekundy (przy wyłączonym okapie) uaktywnia się funkcję "**clean air**".

Ta funkcja uruchamia silnik z pierwszą prędkością na 10 minut co godzinę, podczas których LED odpowiadającą przyciskowi **B** pozostaje włączona.

Przez pozostałych 50 minut LED przycisku **C** miga przy wyłączonym silniku, natomiast przycisk **B** pozostaje z włączoną LED co oznacza, że funkcja jest jeszcze aktywna.

Aby dezaktywować funkcję "**clean air**" nacisnąć na jakikolwiek przycisk z wyjątkiem ŚWIATŁA.

#### • Nasylenie filtrów przeciwłuszczywych/z węglem aktywnym:

-Po **30 godz** funkcjonowania LED przycisku **B** zaczyna migać, co oznacza że należy umyć **filtry przeciwłuszczykowe**.

-Po **120 godz** funkcjonowania LED przycisku **E** zaczyna migać, co oznacza że należy umyć lub wymienić **filtry z węglem aktywnym**.

Po ponownym umieszczeniu filtra należy wyresetować elektroniczną pamięć naciskając na przycisk **C** przez około 4 s dopóki nie przestanie migać i ustawienie **30 godz./120 godz.** rozpocznie się od zera.

**PRODUSENTEN FRASKRIVER SEG ETHVERT ANSVAR FOR SKADER SOM SKYLDES AT OVENNEVNTRE RETNINGSLINJER IKKE ER BLITT FULGT.**

## DESCRIERE GENERALĂ

Citiți cu atenție instrucțiunile de siguranță, utilizare și întreținere cuprinse în acest manual. Păstrați cu grijă manualul de utilizare; pe viitor vă poate folosi. Acest aparat a fost proiectat în trei variante: aspirantă (cu evacuarea aerului la exterior, vezi Fig.1B), filtrantă (recirculația aerului în interior, vezi Fig.1A) sau cu un motor extern (vezi Fig.1C).

## INSTRUCȚIUNI DE SIGURANȚĂ

1. Dacă dispuneți de o centrală termică sau de o altă sursă de încălzire care folosește, pentru combustie, aerul din încăpere, aveți grijă să nu funcționeze împreună cu hota, deoarece aceasta absoarbe aerul. Presiunea negativă din încăpere nu trebuie să depășească 4 pascali ( $4 \times 10^{-5}$  bari). Pentru a garanta o funcționare corectă, asigurați-vă că ventilația din încăpere este adecvată. În ceea ce privește evacuarea aerului în mediul înconjurător, respectați normele naționale în vigoare.

### Înainte de conectarea modelului la rețeaua electrică:

-Controlați plăcuța cu instrucțiunile (pusă în interiorul aparatului) pentru a vă asigura că tensiunea și energia să fie corespunzătoare acelei de la rețea și priza să fie potrivită. Dacă aveți nelămuriri întrebați pe un electricist calificat.

-În cazul în care cablul este deteriorat, acesta trebuie să fie înlocuit cu un cablu (sau cu un ansamblu) special; pentru aceasta, apelați la fabricant sau la serviciul de asistență tehnică.

-Racordați hota la rețeaua de alimentare, printr-un ștecăr cu siguranță fuzibilă de 3A sau la cele două fire ale rețelei bifazice protejate de o siguranță fuzibilă de 3A.

## 2. ATENȚIE!

**În anumite situații, aparatele electrice pot reprezenta un pericol.**

**A) Nu controlați starea filtrelor în timp ce hota este în funcțiune.**

**B) Nu atingeți becurile sau zonele apropiate în timpul sau imediat după folosirea îndelungată a instalației de iluminat.**

**C) Nu frigeți alimentele direct pe flacără, dacă hota este în funcțiune.**

**D) Evitați flăcările deschise, deoarece deteriorează filtrele și pot provoca incendii.**

**E) Dacă prăjiți în ulei, nu vă îndepărtați de aragaz, deoarece uleiul fierbinte poate lua foc.**

**F) Deconectați ștecherul de la priza de curent înainte de a efectua întreținerea.**

**G) Aparatul nu este destinat folosirii de către copii sau de către persoane incapabile fără supraveghere.**

**H) Supravegheați copiii, pentru a fi siguri că nu se joacă cu aparatul.**

**I) Când hota este folosită în același timp cu alte aparate care ard gaze sau alte combustibile, încăperea trebuie să fie ventilată corespunzător.**

**L) Dacă operațiunile de curățare nu sunt efectuate cu respectarea instrucțiunilor, există riscul producerii unui incendiu.**

Acest aparat este contrasemnat în conformitate cu Directiva Europeană 2002/96/EC, referitoare la "Waste Electrical and

Electronic Equipment (WEEE)". Asigurându-vă că acest produs este scos din uz în mod corect, dv ca utilizator contribuiți la prevenirea puternicelor consecințe negative asupra mediului înconjurător și asupra sănătății.



Symbolul aplicat pe produs sau pe documentația de însoțire a acestuia vă arată că aparatul trebuie să fie tratat separat de deșeurile casnice; în acest scop el va trebui să fie încredințat unui centru de colectare adecvat, destinat reciclării aparatelor electrice și electronice. Scoaterea din uz a acestor produse este deci supusă normelor locale în materie de tratare a deșeurilor. Pentru informații ulterioare cu privire la tratarea, recuperarea sau reciclarea acestui produs, apelați la biroul local competent, la serviciul de colectare a deșeurilor casnice sau la magazinul de unde ați achiziționat aparatul.

## INSTRUCȚIUNI DE MONTAJ

**• Toate operațiile de montaj și conectare electrică trebuie să fie efectuate de personal specializat.**  
**• Utilizați mănuși de protecție înainte de a începe operațiunile de montare.**

### • Conexiunea electrică:

Notă! Controlați plăcuța de date pusă în interiorul aparatului:  
 -Dacă pe plăcuță apare simbolul înseamnă că aparatul nu trebuie legat la pământ, executați deci instrucțiunile privind clasa de izolație II.

-Dacă pe plăcuță nu apare simbolul executați instrucțiunile privind clasa de izolație I.

### Clasa de izolație II

Hota intră în clasa de construcție II; de aceea, nu este necesar să o conectați la împământare. Ștecărul trebuie să fie ușor accesibil după instalarea aparatului.

În cazul în care aparatul este prevăzut cu cablu fără ștecăr, pentru a-l conecta la rețeaua electrică este necesară interpunerea între aparat și rețea a unui întrerupător omnipolar cu deschiderea minimă între contacte de 3 mm, dimensionat la sarcină și conform normelor în vigoare.

Conectarea la rețeaua electrică trebuie să respecte următoarele indicații:

MARO = L fază

ALBASTRU = N nul.

### Clasa de izolație I

Acest aparat intră în clasa de construcție I; de aceea, nu este necesar să îl conectați la împământare.

Conectarea la rețeaua electrică trebuie să respecte următoarele indicații:

MARO = L fază

BLEUMARIN = N neutru

GALBEN/VERZUI = împământare.

Cablul de nul trebuie să fie conectat la borna cu simbolul N în timp ce cel GALBEN/VERZUI, trebuie să fie conectat la borna de lângă simbolul de împământare (masa) .

La efectuarea legăturilor electrice, asigurați-vă ca priza de curent este dotată cu firul de împământare. După montarea hotei de aspirare, asigurați-vă ca priza este ușor accesibilă. Dacă veți efectua conectarea direct la rețeaua electrică, este necesar să echipați cablul cu un întrerupător omnipolar cu deschiderea contactelor de 3 milimetri, capabil să suporte sarcina electrică indicată, conform normelor în vigoare.

• Distanța minimă între suprafața, suportului vaselor de gătit de pe aragaz și partea cea mai joasă a hotei de la bucătărie, trebuie să fie de cel puțin **65 cm**. Dacă veți folosi un tub de evacuare compus din două segmente, segmentul superior trebuie să fie în exteriorul segmentului inferior. Nu conectați tubul de evacuare a aburilor la o conductă de aer cald sau care servește și la evacuarea aburilor care provin de la alte instalații de încălzire, mai ales dacă alimentarea acestora nu este electrică. Înainte de a începe montajul, îndepărtați filtrul/filtrele (vezi Fig.5A), pentru a mării mai ușor hota.

- În caz că aparatul este montat în versiune aspirantă predispușă gaura de evacuare al aerului.

• Se recomandă folosirea unui tub de evacuare a aerului care să aibă același diametru ca și gura de evacuare a aerului. Utilizarea unei reducții poate diminua performanțele aparatului și mării nivelul de zgomot!

#### • Montarea hotei în partea inferioară a corpului suspendat:

Acest tip de hotă trebuie să fie montat sub un dulap de bucătărie suspendat sau sub un alt suport. Pentru fixare, utilizați 4 șuruburi adecvate tipului de mobilă, executând găurile necesare, așa cum se observă în Fig.2. Fixați definitiv hota de dulap, înșurubând cu o șurubelniță șuruburile; forțați-le până când ating partea inferioară a dulapului (Fig.3). Dacă produsul Dvs. este furnizat cu o flanșă de racord, înainte de a fixa hota pe structura de bază, executați montajul din Fig.4. Luați flanșa de racord **N** și montați-o în partea superioară a grupului de aspirare al hotei, fixând-o cu cele 2 șuruburi (Fig.4).

#### • Varianta aspirantă:

Acest tip de instalație permite aparatului să evacueze aburii în exterior prin peretele apropiat sau prin canalul de evacuare existent. În acest scop, este necesar să achiziționați o conductă de evacuare a aerului (nu este prevăzut în dotarea hotei), neinflamabilă, care să corespundă normelor în vigoare; racordați-o la flanșa **N** (Fig.1).

#### • Versiune cu filtrare:

##### Atenție!

Filtrele trebuie comandate la dealerul dvs. drept accesoriu. - Pentru a transforma hota din versiune **CU ASPIRARE** în versiune **CU FILTRARE** filtrele cu carbon trebuie comandate la dealerul dvs. drept accesoriu. Avem disponibile două tipuri diferite de Kituri, unul cu filtre ne regenerabile (Fig.5B) și celălalt cu filtre regenerabile (lavabile) (Fig.5C).

## INSTRUCȚIUNI DE SIGURANȚĂ

• Se recomandă să porniți hota înainte de a începe coacerea alimentelor. Lăsați hota în funcțiune 15 minute după stingerea aragazului, pentru a elimina complet mirosul de mâncare. Funcționarea corectă a hotei depinde de întreținerea ei în mod periodic, conform indicațiilor; o atenție mărită trebuie acordată filtrului degresant și filtrului de carbon activ.

• **Filtrul degresant** capturează suspensiile de grăsime din aer și de aceea se poate deseori obtura, în funcție de folosirea aparatului.

- Pentru a preveni pericolul de incendii, la fiecare 2 luni este necesară spălarea filtrelor antigrăsime; acestea vor fi spălate cu mâna, folosind un detergent neutru neabraziv sau în mașina de spălat vase la temperaturi reduse, efectuând cicluri rapide.

- După câteva spălări, pot fi verificate alterațiile de culoare. Acest lucru nu dă dreptul la reclamații în vederea înlocuirii lor.

• **Filtrele cu cărbune activ** au scopul de a depura aerul care este eliberat în atmosferă și au funcția de a diminua mirosurile neplăcute datorate gătitului.

- Filtrele cu cărbune activ neregenerabile trebuie înlocuite la maxim fiecare 4 luni. Saturația cărbunelui activ depinde de utilizarea mai mult sau mai puțin îndelungată a aparatului, de tipul de mâncăruri găsite și de intervalele la care este realizată curățarea filtrului antigrăsime.

- Filtrele cu cărbune activ regenerabil trebuie spălate cu mâna, cu detergenți neutri neabrazivi, sau în mașina de spălat vase la o temperatură de maxim 65°C ( ciclul de spălare trebuie să fie complet și fără vase). Înlăturati apa în exces având grijă să nu deteriorați filtrul, îndepărtați elementele din plastic și uscați materialul în cuptor timp de cel puțin 15 minute la o temperatură de maxim 100°C. Pentru a păstra eficiența filtrului cu cărbune regenerabil, această operație trebuie efectuată la fiecare 2 luni. Acestea trebuie înlocuite la maxim fiecare 3 ani sau în momentul în care materialul de filtrare este deteriorat.

• **Înainte de a monta la loc filtrele antigrăsime și filtrele cu cărbune activ regenerabile este important ca acestea să fie bine uscate.**

• **Curățați hota des, atât pe interior cât și pe exterior, cu ajutorul unei lavete îmbibate în spirit sau cu un detergent neutru, neabraziv.**

• Instalația de lumină este proiectată numai pentru folosirea ei în timpul gătitului și nu pentru a asigura iluminarea generală a bucătăriilor. Folosirea îndelungată a luminii hotei reduce mult durata de viață a becurilor.

• Dacă aparatul este dotat cu **lumină ambient** aceasta poate fi folosită timp îndelungat pentru iluminarea generală a ambientului.

• **Atenție:** nerespectarea avertizărilor privind curățarea hotei, înlocuirea și curățarea filtrelor duce la crearea riscurilor de incendii. Este recomandată respectarea cu strictețe a instrucțiunilor prezentate.

#### • Înlocuirea becurilor cu halogen (Fig.6.1):

Pentru a înlocui becurile cu halogen **B** îndepărtați geamul din sticlă **C** apăsând clamele din fisurile corespunzătoare. Înlocuiți becurile arse cu altele noi, de același tip.

**Atenție:** nu atingeți becul cu mâna.

#### • Înlocuire becuri LED (Fig.6.2):

Dacă versiunea aparatului este cu becuri **LED** pentru înlocuire este necesară intervenția unui tehnician specializat.

• **Comenzi slider (Fig.7)** simbolurile care apar sunt explicate mai jos:

**A** = Întrerupător lumina

**A1** = tasta Off

**A2** = tasta On

**B** = Control viteza

**B1** = tasta Off

**B2** = tasta VITEZA ÎNTÂI

**B3** = tasta VITEZA A DOUA

**B4** = tasta VITEZA A TREIA.

#### • Comenzi:

- **(Fig.8.1) Luminoase**

- **(Fig.8.2) Electronice** simbolurile sunt explicate mai jos:

**A**= buton LUMINĂ

**B**= buton de oprire OFF

**C**= buton VITEZA ÎNTÂI

**D**= buton VITEZA A DOUA  
**E**= buton VITEZA A TREIA  
**F**= buton TEMPORIZATOR OPRIRE AUTOMATĂ 15 minute (\*)

Daca aparatul dumneavoastra este prevazut de functiunea vitezei **INTENSIV**, tineti apasat timp de 2 secunde butonul **E** si aceasta va fi pusa in functiune pe timp de 10 minute dupa care se va intoarce la viteza stabilita precedent. Când funcțiunea este activă ledul semnalează. Pentru a o întrerupe înainte de 10 minute apăsați di nou pe butonul **E**.

Apasând butonul **F** timp de 2 secunde (cu hota închisa) se va pune în funcțiune motorul timp de 10 minute la fiecare ora în prima viteza.

Cum s-a pus în funcțiune, motorul va începe cu 1° viteza timp de 10 minute în timpul careia trebuie sa semnaleze simultan butoanele **F** si **C**.Dupa ce a trecut acest timp motorul se opreste si ledul butonului **F** ramâne fix aprins, iar dupa 50 de minute motorul porneste din nou la prima viteza si ledul **F** si **C** încep sa semnalizeze pe timp de 10 minute, si asa mai departe. Apasând oricare buton în afara de cel de lumina, hota va începe imediat sa functioneze normal (de ex. daca apas butonul **D** se dezactiveaza functiunea "clean air" si motorul va merge imediat la a 2° viteza; apasând butonul **B** functiunea se va dezactiiona).

(\*) Functia "TEMPORIZATOR OPRIRE AUTOMATĂ" întârzie oprirea hotei, care va continua să funcționeze timp de 15', la viteza pe care o avea în momentul activării acestei funcții.

#### • Saturarea filtrului de degresare/carbon activ:

- Când tasta **A** emite un semnal intermitent, la un interval de **2 secunde**, filtrele de degresare trebuie spălate.

- Când tasta **A** pâlpâie cu o frecvență de **0,5 sec.** filtrele cu cărbune activ trebuie spălate sau înlocuite în funcție de tipul de filtru.

După ce ați montat filtrul curat este necesar să ștergeți memoria electronică apăsând tasta **A** timp de **5 secunde**, până când tasta se stinge.

#### • Comenzi (Fig.9):

**NOTĂ:** cu ajutorul acestei comenzi este posibilă controlarea aparatului și cu ajutorul telecomenzii care trebuie cerută ca și accesoriu.

**Tasta Power (A)** = În cazul în care aparatul este predispus să suporte alte funcții cum sunt pornirea automată, lumină ambientală, etc., cu ajutorul acestei taste sunt activate respectivele funcții.

**Atenție!** În cazul unor anumite modele această tastă nu abilitază nici o funcție, iar dacă este apăsată se aprinde ledul corespunzător timp de circa 15 sec.

**Tasta -OFF (B)** = Tastă pentru reducerea vitezei sau pentru oprirea aparatului.

**Tasta +ON (C)** = Din poziția **OFF**, apăsând o singură dată tasta **C**, motorul funcționează în viteza 1, apăsând de două ori în viteza a 2-a, apăsând de trei ori, în viteza a 3-a, de fiecare dată când este schimbată viteza, LED-ul își schimbă culoarea. Dacă este apăsată tasta **B** viteza este redusă iar LED-ul are culoarea specifică vitezei.

**Tasta Intensiv (D)** = Cu motorul în funcțiune și indiferent de viteza setată, apăsând tasta **D** este activată viteza **INTENSIVĂ** (viteza a 4-a) timp de 10 minute, în timpul acestei funcții LED-ul pâlpâie, iar LED-ul corespunzător vitezei anterioare se stinge. La sfârșitul celor 10 min. Hota reia ultima viteză setată cu relativa semnalizare prin intermediul LED-ului.

Dacă se dorește dezactivarea funcției înainte de expirarea celor

10 minute apăsați tasta **B**.

- Dacă hota este oprită funcția viteză **INTENSIVĂ** nu se poate activa.

**Tasta Light (E)** = Apăsând această tastă este reglată intensitatea luminilor.

- Nivelurile de luminozitate sunt trei: înalt, mediu, redus.

Din poziția oprit apăsați o singură dată pentru nivelul înalt, de două ori pentru nivelul mediu și de trei ori pentru nivelul redus, de patru ori pentru a stinge luminile.

Nivelul luminilor este ciclic: înalt, mediu, redus.

**Tasta Timer (F)** = Indiferent de viteza activată (exclusă vit. **INTENSIVĂ**) apăsând această tastă este activată funcția Timer. LED-ul tastei Timer pâlpâie, iar LED-ul corespunzător vitezei rămâne aprins.

După 15 min, la sfârșitul numărătorii, hota se oprește (atât motorul cât și luminile dacă sunt aprinse).

• Apăsând tasta **B** timp de 2 secunde (cu hota oprită) este activată funcția "clean air".

Această funcție acționează motorul la fiecare oră timp de 10 minute la prima viteză, timp în care LED-ul corespunzător tastei **B** rămâne aprins.

În cele 50 de minute rămase LED-ul tastei **C** pâlpâie cu motorul oprit, în timp ce LED-ul tastei **B** rămâne aprins, acesta lucru indică faptul că funcția este încă activă.

Pentru a dezactiva funcția "clean air" apăsați orice tastă, cu excepția **LUMINILOR**.

#### • Saturația filtrelor împotriva grăsimii/cu cărbune activ

- După **30 de ore** de funcționare, LED-ul tastei **B** începe să pâlpâie, acest lucru înseamnă că filtrele împotriva grăsimii trebuie spălate.

- După **120 de ore** de funcționare LED-ul tastei **E** începe să pâlpâie, acest lucru înseamnă că trebuie **spălate sau înlocuite** filtrele cu cărbune activ.

După așezarea filtrului curat la locul lui, resetați memoria electronică prin apăsarea tastei **C** timp de aprox. 4 sec până când LED-ul nu mai pâlpâie, iar contorizarea celor **30h/120h** începe de la zero.

**PRODUCĂTORUL ÎȘI DECLINĂ ORICE RESPONSABILITATE PENTRU DAUNELE PROVOCATE PRIN NERESPECTAREA INSTRUCȚIUNILOR DE MAI SUS.**

## ОБЩИЕ СВИДЕНИЯ

Внимательно прочитайте содержание данной инструкции, поскольку содержит важные указания, относящиеся к безопасности установки, эксплуатации и техобслуживания. Сохраните инструкцию для любой дальнейшей консультации. Устройство разработано в следующих вариантах исполнения: вытяжное устройство (удаление воздуха из помещения - Рис.1В), фильтрующее устройство (рециркуляция воздуха внутри помещения - Рис.1А) или вариант с применением наружного электродвигателя (Рис.1С).

## МЕРЫ ПРЕДОСТОРОЖОСТИ

**1. Быть внимательным, если одновременно работает вытяжка и горелка или очаг, нуждающиеся в окружающем воздухе и запитывающиеся иной энергией, кроме электрической.** В таком случае вытяжка удаляет из помещения воздух, нужный для процесса сгорания в горелке или очаге.

Отрицательное давление в помещении не должно превышать 4Ра (4x10<sup>-5</sup> bar). Для надежной и безопасной работы следует обеспечить вентиляцию помещения. Для наружных выбросов соблюдать правила, действующие в Вашей стране.

### Прежде чем подключить прибор к электрической сети:

- Убедиться в соответствии напряжения и мощности прибора, данные о которых помещены на заводской паспортной табличке, сетевым показателем, а также соответствие электросоединителя (розетки). В случае несоответствия розетки обратиться к квалифицированному электрику.

- Если провод электропитания поврежден, замените его или весь специальный узел у производителя или в полномочном центре технического обслуживания.

- Подсоединить устройство к сети электропитания посредством штепсельной вилки с предохранителем 3 А или двух двухполюсных проводов с предохранителем 3 А.

### 2. Внимание!

**В некоторых случаях электрические приборы могут быть опасными.**

**A) Не проверяйте состояние фильтров при работающей вытяжке.**

**B) Не прикасайтесь к лампочкам или к прилегающим зонам в процессе работы системы освещения или сразу же после ее выключения.**

**C) Запрещается готовить блюда на открытом пламени под кухонной вытяжкой.**

**D) Избегайте открытого пламени, так как оно повреждает фильтры и может привести к возгоранию.**

**E) В процессе жарки во фритюре непрерывно следите за процессом во избежание возгорания кипящего масла.**

**F) Отсоединяйте штепсельную вилку от сетевой розетки перед началом технического обслуживания.**

**G) Изделие не рассчитано на эксплуатацию детьми или недееспособными лицами без контроля.**

**H) Не разрешайте детям играть с изделием.**

**I) Если вытяжка используется одновременно с другими приборами, в которых используется топливный газ**

**или другие виды топлива, в помещении должна быть обеспечена надлежащая вентиляция.**

**L) В случае выполнения операций по чистке без соблюдения инструкций существует опасность возгорания.**

Данное изделие имеет маркировку соответствия Европейскому Нормативу 2002/96/ЕС, Утилизация электрических и электронных изделий (WEEE).

Поверьте, чтобы по окончании его срока службы данное изделие было сдано в утиль. Этим Вы поможете сохранить окружающую среду.



Символ на изделии или в прилагающейся к нему документации означает, что данное изделие не должно рассматриваться как бытовые отходы, а должно быть сдано в специальный центр утилизации, занимающийся уничтожением электрических и электронных приборов. Изделие должно быть сдано в утиль в соответствии с местными нормативами по утилизации отходов. За дополнительными сведениями касательно обработки, утилизации и уничтожения данного изделия обращайтесь в местное отделение сбора домашних бытовых приборов или в магазин, в котором было куплено изделие.

## ИНСТРУКЦИИ ПО УСТАНОВКЕ

- **Монтаж и электрическое подключение должны выполняться квалифицированным техником.**
- **Перед тем, как приступить к монтажным операциям, надеть защитные перчатки.**

### • Электрическая связь:

Примечание! Проверьте табличку данных, расположенную внутри аппарата:

- Если на табличке имеется символ , это значит, что аппарат не должен заземляться, в связи с чем необходимо следовать инструкциям в отношении типа изоляции II.

- Если на табличке **НЕТ** символа , следуйте инструкциям в отношении типа изоляции I.

### Тип изоляции II

Необходимо обеспечить легкий доступ к штепселю после установки аппарата.

В случае поставки аппарата с кабелем без штепселя, для того чтобы подключить его к электрической сети, необходимо установить между аппаратом и сетью мультиполярный выключатель с минимальным расстоянием между контактами 3 мм, рассчитанный на данную нагрузку и соответствующий действующим нормативам.

коричневый - L-линия

синий - N-нейтральный.

### Тип изоляции I

Данное изделие относится к классу I, поэтому должно подсоединяться к заземлению.

Подсоединение к сети электропитания производится в следующем порядке:

КОРИЧНЕВЫЙ = L сеть

СИНИЙ = N нейтраль

ЖЕЛТО-ЗЕЛЕНЫЙ =  заземление.

Провод нейтрали должен подсоединяться к зажиму с символом **N**, а **ЖЕЛТО-ЗЕЛЕНЫЙ** провод – к зажиму с символом заземления .

В процессе электрического подключения проверьте, чтобы электрическая розетка была оснащена контактом заземления. После монтажа кухонной вытяжки проверьте, чтобы штепсельная вилка изделия была легкодоступной. В случае прямого подключения к сети электропитания необходимо установить между изделием и сетью мультиполярный выключатель с минимальным расстоянием между контактами 3 мм, рассчитанный на данную нагрузку и соответствующий действующим нормативам.

- Минимальная дистанция между опорной нагревающейся плоскостью и нижней частью кухонного дымохода должна быть не менее **65 см**. Если применяется соединительная труба из двух и более частей, то верхняя часть должна располагаться снаружи нижней части. Не соединять выброс из вытяжки с каналом циркуляции горячего воздуха или с каналом, используемым для отвода дыма от устройств, запитываемых иной энергией кроме электрической. Перед тем как приступить к сборке устройства, для облегчения его монтажа отсоедините фильтр/жироулавливающий фильтр (Рис.5А).

- В том случае, если прибор монтируется с вытяжным устройством, рекомендуется обеспечить помещение выводным отверстием.

- Рекомендуется использовать трубу дымохода с таким же диаметром, что и отверстие подачи воздуха. Использование суженной трубы может сократить КПД вытяжки и увеличить ее шумовой уровень.

### • Крепление к нижней части навесной детали:

Прибор встраивается либо в панель либо в любую другой суппорт. Для крепления использовать 4 винта в зависимости от вида мебели, просверлив отверстия согласно схеме (Рис.2).

Окончательно закрепите вытяжку к навесному шкафу, закручивая отверткой специальные шурупы до упора в навесной шкаф (Рис.3).

Если ваше изделие укомплектовано соединительным фланцем, перед закреплением вытяжки к структуре выполните монтаж согласно Рис.4.

Закрепите соединительный фланец **N** к верхней части узла вытяжки при помощи 2 шурупов (Рис.4).

### • Вытяжка с отводом:

При таком способе монтажа вытяжка осуществляет отвод дыма в атмосферу через наружную стену здания или через существующую вентиляционную шахту.

С этой целью необходимо приобрести невозгораемую дымоходную трубу (не входит в комплект вытяжки), соответствующую действующим нормативам, и соединить ее с прилагающимся фланцем **N** (Рис.1).

### • Фильтрующая версия:

#### Внимание!

Фильтры необходимо заказать у вашего дилера как дополнительную деталь.

Для превращения колпака из **ВЫТЯЖНОГО** в **ФИЛЬТРУЮЩИЙ** обратитесь к своему дилеру для получения фильтров с активированным углём.

В наличии имеются два вида комплекта, один с регенерируемыми фильтрами (Рис.5В) и другой с регенерируемыми (моющимися) (Рис.5С).

- Рекомендуем ввести аппарат в эксплуатацию, прежде чем приступать к варке какого-либо элемента. Рекомендуем оставить работать аппарат на 15 минут, после завершения приготовления пищи, чтобы полностью выпустить тяжелый воздух. Хорошее функционирование колпака обусловлено правильным и постоянным техническим обслуживанием; особое внимание следует уделить фильтру жира и активированного угля.

- **Жироудаляющий фильтр** должен удерживать жирные взвешенные частицы в воздухе, следовательно, его загрязнение зависит от времени работы прибора.

- Во избежание риска пожара, не реже двух раз в месяц необходимо промывать жироудаляющие фильтры вручную с использованием жидких нейтральных моющих средств без абразивных добавок, или мыть в посудомоечной машинке при низкой температуре и в короткие циклы.

- Цвет может измениться, после нескольких промывок. Этот факт не даёт права на жалобу и замену детали.

- **Фильтры с активированным углём** необходимы для очистки воздуха в помещении и удаляют неприятные запахи при приготовлении пищи.

- Не регенерируемые фильтры с активированным углём необходимо заменять не реже 1 раза в 4 месяца. Насыщение активированного угля зависит от того, часто использовался прибор, от вида кухни и от регулярности очистки жироудаляющего фильтра.

- Регенерируемые фильтры с активированным углём необходимо мыть вручную, с использованием нейтральных моющих средств без абразивных добавок, или в посудомоечной машине при температуре не выше 65°C (при этом в машине не должно находиться посуды). Удалить лишнюю воду, не повреждая фильтр, снять пластмассовые детали и высушить коврик в печи, не менее чем 15 минут при температуре не выше 100°C. Чтобы поддерживать фильтр с активированным углём в эффективном состоянии, это операция необходимо проводить каждые 2 месяца. Не менее чем раз в 3 года фильтр необходимо заменять, или когда на коврик обнаружены повреждения.

- **Перед тем, как установить жироудаляющие фильтры и фильтры с активированным углём, необходимо их тщательно высушить.**

- **Необходимо часто очищать колпак как внутри, так и снаружи, используя увлажненную денатурированным спиртом ткань или нейтральные не царапающие жидкие моющие средства.**

- Лампы вытяжки служат для освещения варочной панели во время приготовления и не рассчитаны на длительное включение для обычного освещения помещения. Продолжительное использование ламп вытяжек значительно сокращает их средний срок службы.

- Если прибор **оснащён освещением помещения**, оно может быть использовано для длительного применения всего освещения помещения.

- **Внимание:** несоблюдение рекомендаций по очистке вытяжке и замене и очистки фильтров, приводит к опасности пожара. Рекомендуется следовать приведенным инструкциям.

### • Замена галогенных ламп (Рис.6.1):

Для замены галогенных ламп **В** снимите стеклянную крышку **С**, поддев ее отверткой в специальных пазах. Замените лампы на лампы такого же типа.

**Внимание:** не прикасайтесь к лампам голыми руками.

#### • Замена светодиодных ламп (Рис.6.2):

На исполнении со СВЕТОДИОДНЫМИ лампами, замену ламп должен производить специализированный технический персонал.

#### • Сигналы управления slider (Рис.7):

-символика указана ниже:

**A** = переключатель света

**A1** = клавиша Off

**A2** = клавиша On

**B** = клавиша сигнальной лампочки

**C** = регулятор скорости

**C1** = клавиша Off

**C2** = клавиша ПЕРВАЯ СКОРОСТЬ

**C3** = клавиша ВТОРАЯ СКОРОСТЬ

**C4** = клавиша ТРЕТЬЯ СКОРОСТЬ.

#### • Органы управления:

-(Рис.8.1) Светящиеся

-(Рис.8.2) Электронные

**A** = кнопка освещения

**B** = кнопка нулевой

**C** = кнопка первой скорости

**D** = кнопка второй скорости

**E** = кнопка третьей скорости

**F** = кнопка таймера автоматической остановки через 15 мин (\*).

В том случае, если ваш прибор снабжен функцией **ПОВЫШЕННОЙ** скорости, ее можно активизировать. Для этого держать в нажатом положении в течение 2-х секунд клавишу **E**. Функция включается на 10 мин, после чего возвращается к раннее установленной скорости.

Мигающая лампочка указывает на то, что функция включена.

Для отключения функции раньше 10- минутного срока повторно нажать клавишу **E**.

Нажатом положении в течение 2 –х секунд клавишу **F**. Для включения функции “**clean air**” нажать и держать в таком положении клавишу **F**. Эта функция ежесекундно включает двигатель на первой скорости на 10 минут, в течение которых должны мигать одновременно указатели клавиш **F** и **C**. После чего двигатель выключается, а указатель на клавише **F** остается зажженным. Приблизительно через 50 минут опять включается двигатель на первой скорости, и указатели **F** и **C** начинают мигать в течение 10 минут и т.д. Нажатием любой клавиши, за исключением клавиши включения освещения, дымосос возвращается в свое нормальное рабочее состояние (напр., если нажать клавишу **D**- отключается функция “**clean air**” и двигатель сразу же включается на 2<sup>о</sup> скорости; нажав клавишу **B** функция отключается).

(\*) Функция “**ТАЙМЕР АВТОМАТИЧЕСКОЙ ОСТАНОВКИ**” задерживает отключение вытяжки, которая продолжает работу на скорости, выбранной при включении этой функции через 15 минут.

#### • Засорение фильтров-жироуловителей/фильтра с активированным углем:

-Когда мигает кнопка **A** с частотой **2 сек.**, необходимо вымыть фильтры-жироуловители.

-Когда мигает кнопка **A** с частотой **0,5 сек.** необходимо промыть или заменить фильтр с активированным углем, в зависимости от его типа.

После установки на место чистого фильтра необходимо обнулить электронную память, нажав кнопку **A** примерно на **5 сек.** вплоть до прекращения мигания.

#### • Устройства управления (Рис.9):

**ПРИМЕЧАНИЕ:** С помощью настоящего устройства управления прибором можно управлять и пультом дистанционного управления, запрашиваемого как дополнительную деталь.

**Кнопка Питания (A)** = Если прибор может выполнять другие функции, такие как автоматические открытие, освещение и т.д., настоящая кнопка подключает данные функции.

**Внимание!** Для некоторых моделей настоящая кнопка не подключает никаких функций и при нажатии, приблизительно на 15 секунд включается светодиод.

**Кнопка -ВЫКЛ (B)** = Кнопка сокращения скорости и выключения.

**Кнопка +ВКЛ (C)** = С положения **ВЫКЛ**, нажимая один раз на кнопку **C**, двигатель запускается на первой скорости, два раза, на второй, три раза, на третьей, при каждой смене скорости, светодиод меняет цвет.

При нажатии на кнопку **B** скорость понижается и светодиод принимает типичный для скорости цвет.

**Кнопка Интенсивности (D)** = Когда двигатель находится в работе или при любой устанавливаемой скорости, нажать на кнопку **D** на 10 минут устанавливается ИНТЕНСИВНАЯ скорость (4ая скорость) во время этой функции светодиод мигает и выключается светодиод ранее установленной скорости.

Через 10 минут вытяжка будет работать на ранее установленной скорости и включится соответствующий сигнальный светодиод.

-Если вы хотите отключить функцию раньше 10 минут , нажать на кнопку **B**.

-Когда вытяжка выключена, функция ИНТЕНСИВНОСТИ не запускается.

**Кнопка Подсветки (E)** = Нажимая на эту кнопку регулируется интенсивность освещения.

-Существуют три уровня освещения: высокий, средний и низкий.

С выключенного положения нажать один раз для высокого уровня, два раза для среднего уровня, три раза для низкого уровня, четыре раза, чтобы выключить свет.

Уровень освещения имеет циклический ход: высокий, средний и низкий и выключение.

**Кнопка Таймера (F)** = При любой установленной скорости (за исключением Интенсивной скорости) нажимая на кнопку, подключается функция Таймера. Мигает светодиод кнопки Таймера и светодиод скорости остаётся включенным.

-Через 15 минут после отсчёта вытяжка выключается (включен двигатель и освещение).

• Нажимая на кнопку **B** на 2 секунды (когда вытяжка выключена) подключается функция “**clean air**”.

Настоящая функция запускает двигатель на 10 минут, каждый час на первой скорости, в это время светодиод кнопки **B** остаётся включенным.

В оставшиеся 50 мину, светодиод кнопки **C** мигает при выключенном двигателе, а кнопка **B** остаётся со включенным светодиодом, это указывает, что функция продолжает быть активной.

Для отключения функции “**clean air**” нажать на любую кнопку, за исключением ОСВЕЩЕНИЯ.

• **Насыщение жирудаляющих фильтров/с активированным углём:**

-Через **30 часов** работы СВЕТОДИОД кнопки **В** начинает мигать, это означает что необходимо промыть **жирудоляющие фильтры**.

-Через **120 часов** работы СВЕТОДИОД кнопки **Е** начинает мигать, это означает что необходимо промыть или заменить фильтры с **активированным углём**.

После того, как на место установлен чистый фильтр, необходимо сбросить электронную память, нажимая на кнопку **С**, приблизительно на 4 сек. пока не прекратиться мигание и установка на **30/120 часов**, начинается с нуля.

**ФИРМА НЕ НЕСЕТ НИКАКОЙ ОТВЕТСТВЕННОСТИ ЗА УЩЕРБ, ВЫЗВАННЫЙ НЕСОБЛЮДЕНИЕМ ВЫШЕПРИВЕДЕННЫХ ПРЕДУПРЕЖДЕНИЙ.**



## OBSERVERA

Läs igenom denna bruksanvisning noggrant, eftersom den innehåller viktiga anvisningar beträffande säkerheten vid installation, användning och underhåll. Förvara bruksanvisningen för framtida bruk. Apparaten har utarbetats för att användas med frånluftsdrift (med luftutblås utomhus - Fig.1B) och med kolfilterdrift (återcirkulation av luften till omgivningen - Fig.1A) eller med extern motor (Fig.1C).

## SÄKERHETSFORESKRIFTER

1. Var uppmärksam om utsugningskåpan fungerar samtidigt som en brännare eller eldhärd som är beroende av omgivningsluften i rummet och som drivs med annan typ av energi än elektrisk energi, eftersom utsugningskåpan suger upp luft från rummet som brännaren eller eldherden är i behov av för sin förbränningsprocess. Undertrycket i lokalen får inte överskrida 4 Pa ( $4 \times 10^{-3}$  bar). För att garantera säkerheten rekommenderas därför en god ventilation av lokalen. Vad beträffar det utvändiga utsläppet skall de i det aktuella landet gällande normerna och föreskrifterna respekteras.

## Innan apparaten kopplas till elnätet:

- Kontrollera typskylten (på insidan av apparaten) och försäkra dig om att spänning och effekt motsvarar elnätets och att stickkontakten passar. Rådfråga kunnig eltekniker, om du är tveksam.  
- Om nätkabeln är skadad ska den bytas ut mot en ny kabel eller en specialsats som tillhandahålls av tillverkaren eller dess tekniska servicetjänst.  
- Anslut strömförsörjningsaggregatet via en stickkontakt med en säkring på 3A eller till tvåfasanslutningens två trådar som ska skyddas av en säkring på 3A.

## 2. Observera!

I vissa situationer kan elektrisk utrustning utgöra en fara.

- A) Kåpan ska inte vara i drift när filtrens skick kontrolleras.  
B) Vidrör inte glödlampor eller områden runt dessa direkt efter längre tids användning av belysningen.  
C) Det är förbjudet att tillaga flamberade rätter under kåpan.  
D) Undvik fria lågor. Dessa kan skada filtren och försorsaka brand.  
E) Vid fritering ska tillagningen hållas under konstant uppsikt för att förhindra att oljan tar eld.  
F) Koppla från kontakten från stickkontakten innan underhållsmoment utförs.  
G) Utrustningen är inte avsedd att användas av barn eller oförmögna personer, utan uppsikt av en vuxen.  
H) Kontrollera att barn inte leker med utrustningen.  
I) När kåpan används samtidigt med utrustning som bränner gas eller andra bränslen, ska lokalen ha en god ventilation.  
L) Om rengöringsmomenten inte utförs med respekt för anvisningarna finns det risk för att brand uppstår.

Den här apparaten överensstämmer med europadirektivet 2002/96/EG, Waste Electrical and Electronic Equipment (WEEE). Genom att försäkra sig om att den här produkten elimineras på rätt sätt, bidrar användaren till att förebygga eventuella negativa följdriker för miljö och hälsa.





Symbolen på produkten eller på bifogad dokumentation indikerar att den här produkten inte ska behandlas om hushållsavfall utan ska överlämnas till lämplig avfallsstation för återvinning av elektriska och elektroniska apparater. Kasserar enligt gällande lokala normer för avfallshantering. För ytterligare information om hantering och återvinning av produkten, kontakta det lokala kontoret, uppsamlingsstation för hushållsavfall eller affären där produkten inhandlats.

## INSTALLATIONS INSTRUKTIONER

- **Ltgärder för montering och elanslutning måste utföras av kunnig personal.**
- **Sätt på dig skyddshandskar innan du påbörjar monteringsförfarandet.**

## • Elanslutning:

Obs! Kontrollera märkskylten som sitter inuti utrustningen:  
- Om symbolen  anges på märkskylten innebär detta att utrustningen inte ska jordanslutas. Följ därför anvisningarna i isolationsklass II.  
- Om symbolen  INTE anges på märkskylten ska anvisningarna i isolationsklass I följas.

## Isoleringsklass II

Apparaten är av typklass II, och inga kablar skall därför jordanslutas.

Stickkontakten ska vara lättåtkomlig efter att utrustningen har installerats.

Om utrustningens nätkabel saknar stickkontakt, är det nödvändigt att installera en flerpolig brytare mellan utrustningen och elnätet. Brytaren ska ha en min. öppning mellan kontaktarna på 3 mm, vara dimensionerad för belastningen och uppfylla gällande lagstiftning.

Nätanslutningen skall utföras på följande sätt:

BRUN = L fas  
BLÅ = N nolla.

## Isoleringsklass I

Denna utrustning är konstruerad i enlighet med klass I, och ska därför anslutas till en jordad kontakt.

Anslutningen till elnätet ska göras på följande sätt:

BRUN = L-linje  
BLÅ = N-nolla  
GULGRÖN =  jord.

Nollkabeln ska anslutas till klämman med N-symbolen, medan den GULGRÖNA kabeln ska anslutas till klämman intill jordsymbolen .

Vid elektrisk anslutning, se till att strömuttaget har jordanslutning. När utsugningskåpan har monterats, se till att kontakten för nätanslutningen sitter i ett lättåtkomligt läge. Vid direkt anslutning till elnätet är det nödvändigt att installera en flerpolig brytare mellan utrustningen och elnätet. Brytaren ska ha en min. öppning mellan kontaktarna på 3 mm, vara dimensionerad för belastningen och uppfylla gällande lagstiftning.

- Det minimala avståndet mellan kokkärlens underlag på kokhällen och spisfläktens nedre del måste vara minst **65 cm**. I det fall ett anslutningsrör används som består av två eller flera delar, måste den övre av delarna träs utanpå den undre delen. Anslut inte kåpens utloppsrör till luftkanaler i vilka varmluft

cirkulerar, eller kanaler som används för att evakuera rök från apparater som drivs med annan typ av energi än elektrisk energi. För att förenkla handhavandet av apparaten ska antifettfiltret/-en tas ur innan monteringsmomenten påbörjas (Fig.5A).

- Om apparaten ska monteras med utsugningversion ska hål för luftutömnings anordnas.

• Det rekommenderas att använda ett ventilationsrör med samma diameter som öppningen för luftutgången. Om ett reducerstycke används försämrans utrustningens kapacitet och bullernivån ökas.

#### • **Montering av kåpan i underkanten på skåp:**

Denna typ av apparat skall monteras i skåp eller annan typ av stomme. Fyra skruvar som passar typen av material skall användas för att fixera apparaten i hålen enligt schemat på (Fig.1).

Fäst kåpan definitivt på köksskåpet genom att skruva fast de därtill avsedda skruvarna med en skruvmejsel. Dra åt dem tills de kommer i kontakt med köksskåpet (Fig.3).

Om din produkt är försedd med en anslutningsfläns, ska monteringen göras enligt Fig.4 innan kåpan monteras på stommen.

Ta fram anslutningsflänsen **N** och montera den på den övre delen av kåpans insugningsenhet med 2 skruvar (Fig.4).

#### • **Insugande version:**

Med denna typ av installation leder utrustningen ut all Inga utomhus via ett hål i väggen eller en kanalisering.

För bortledningen av Ingan är det nödvändigt att köpa en oantändbar ventilations slang (medleveras inte) som överensstämmer med gällande föreskrifter. Ventilationsslangen ska anslutas till flänsen **N** (Fig.1).

#### • **Version med kolfilterdrift:**

##### **Viktigt!**

Kolfiltren ska beställas som tillbehör av din återförsäljare.

- Beställ filtren med aktivt kol som tillbehör hos din återförsäljare för att omvandla kåpan från **INSUGANDE** version till **FILTRERANDE**.

Vi tillhandahåller två olika satsar, en med lådkolfilter (Fig.5B) och en med kolfilter som kan återställas (rengöras) (Fig.5C).

## ANVÄNDNING OCH UNDERHÅLL

• Det rekommenderas att starta utrustningen innan någon typ av livsmedel tillagas. Vi rekommenderar att du låter apparaten gå i 15 minuter efter att matlagningen avslutats, så att matoset helt sugts ut. Kåpan ska underhållas regelbundet och på ett korrekt sätt för att fungera på bästa sätt. Detta gäller i synnerhet avfettningfiltret och filtret med aktivt kol.

• **Avfettningfiltret** har till uppgift att stoppa fettpartiklarna som finns i luften. Detta filter sätts igen efter en viss tid, beroende på hur mycket utrustningen används.

- För att undvika risk för brand är det nödvändigt att tvätta avfettningfiltret för hand med flytande neutralt icke-polerande diskmedel eller i diskmaskin på låg temperatur och med kort program minst en gång varannan månad.

- Efter några tvättar kan filtren ändra färg lite. Detta ger inte rätt till reklamation för eventuell ersättning av dem.

• **De aktiva kolfiltren** används för att rena luften som återcirkuleras till rummet och har som funktion att mildra de oötrivliga lukter som genereras av matlagning.

- Engångskolfiltren bör bytas ut minst var 4:e månad. Det aktiva kolets mättnad beror på hur mycket apparaten har använts, på typen av kök samt på hur ofta avfettningfiltret

rengörs.

- De återanvändbara aktivt kolfiltrena bör diskas för hand med neutralt icke-polerande diskmedel, eller i diskmaskin med en högsta temperatur på 65° C (tvättprogrammet måste göras utan annan disk). Ta bort överflödigt vatten utan att skada filtret, ta bort plastdelarna och torka den lilla dynan i ugnen i minst 15 minuter vid en temperatur på max 100° C. För att behålla det återanvändbara aktiva kolfiltrets effektiva funktion ska denna handling upprepas varannan månad. Dessa måste bytas ut minst vart tredje år eller när den lilla dynan är skadad.

• **Innan du sätter tillbaka avfettningfiltren och de återanvändbara aktiva kolfiltren är det viktigt att dessa har torkat ordentligt.**

• **Rengöra kåpan regelbundet både på insidan och utsidan med en trasa fuktad med denaturerad sprit eller mildt flytande rengöringsmedel som inte slipar.**

• Belysningen är avsedd att endast vara tänd under tillagningen och inte för att lysa upp rummet i allmänhet under en längre tid. Om belysningen är tänd under en längre tid förkortas lampornas livslängd betydligt.

• Om apparaten är försedd med innersbelysning kan denna användas som allmän rumsbelysning under längre tid.

• **Viktigt!** Att ignorera anvisningarna om rengöring av kåpan samt om byte och rengöring av filtren medför brandrisk. Det rekommenderas därför att man följer dessa instruktioner.

#### • **Byta halogenlampor (Fig.6.1):**

För att byta halogenlamporna **B**, bänd upp glaset **C** i springorna.

Byt ut mot lampor av samma typ.

**OBS!** Ta inte i lampan med bara händer.

#### • **Byte av LED-lamporna (Fig.6.2):**

Om din apparat är försedd med LED-lampor är det nödvändigt att kontakta en specialiserad tekniker när de behöver bytas ut.

#### • **Kommandoknappar slider (Fig.7):**

**A** = Knapp till belysningen

**A1** = Avstängningsknapp

**A2** = Startknapp

**B** = Knapp med kontrollampa

**C** = Kontroll av hastigheten

**C1** = Avstängningsknapp

**C2** = Knapp för hastighet 1

**C3** = Knapp för hastighet 2

**C4** = Knapp för hastighet 3.

#### • **Manöverfunktioner:**

- **(Fig.8.1) Lysande**

- **(Fig.8.2) Elektroniska** beskrivs symbolerna här nedan:

**A** = knapp för BELYSNING

**B** = knapp OFF

**C** = knapp FÖRSTA HASTIGHET

**D** = knapp ANDRA HASTIGHET

**E** = knapp TREDJE HASTIGHET

**F** = TIMER FÖR AUTOMATISK AVSTÄNGNING EFTER 15 minuter.

(\*)

Om er fläkt har funktionen hastighet i **INTENSIVLÅGE**, tryck på knapp **E** i ca 2 sekunder för aktivering i 10 minuter, varefter hastigheten går tillbaka till den tidigare inställningen.

När funktionen aktiveras blinkar lysdioden. För att avbryta den innan 10 minuter förflutit, trycker du på knapp **E** igen.

Tryck på knapp **F** i 2 sekunder (när fläkten är avstängd) för att sätta igång funktionen "**clean air**". Genom denna funktion sätts

fläktn motorn igång i 10 minuter varje timme på hastighet ett. Omedelbart efter att ha aktiverat denna funktion, sätts motorn igång på hastighet ett under 10 minuter, medan knapp **F** och knapp **C** samtidigt blinkar.

Därefter släcks motorn och lysdiod **F** förblir tänd med fast ljus ända tills motorn efter ytterligare 50 minuter startar igen på hastighet ett och lysdiодerna **F** och **C** börjar blinka igen i 10 minuter osv. Genom att trycka på vilken som helst av knapparna, förutom belysningsknappen, återgår fläkten omedelbart till normal funktion (t.ex. om jag trycker på knapp **D** så sätts "clean air" ur funktion och motorn går genast på hastighet två; genom att trycka på knapp **B** sätts den ur funktion).

(\*) Funktionen "TIMER FÖR AUTOMATISK AVSTÄNGNING" fördröjer avstängningen av klpan, som fortsätter att fungera i 15 minuter med samma arbetshastighet som vid påslagningen av denna funktion.

#### • Orena fettfilter/aktivt kolfilter:

- När knappen **A** blinkar med ett intervall på **2 sek** ska fettfiltren rengöras.

- När knappen **A** blinkar med en frekvens av **0,5 sek.** bör de aktiva kolfiltren rengöras eller bytas beroende på typen av filter.

När det rena filtret har satts tillbaka, ska det elektroniska minnet nollställas genom att trycka på knapp **A** i cirka **5 sek.** tills varningslampan slutar att blinka.

#### • Kommandon (Fig.9):

**OBS:** Med detta kommando är det möjligt att kontrollera apparaten med en fjärrkontroll, som införskaffas som tillbehör.

**Strömknapp (A)** = Om apparaten är förberedd för andra funktioner såsom automatisk öppning, omgivningsbelysning, etc. aktiverar denna knapp dessa funktioner.

**Varning!** På vissa modeller aktiverar denna knapp inga funktioner och om den trycks in tänds lampan under cirka 15 sek.

**Knapp -OFF (B)** = Knapp för reducering av hastigheten och avstängning.

**Knapp +ON (C)** = Om knappen **C** trycks in en enda gång från läge **OFF**, går motorn till första hastigheten, två gånger för andra hastigheten, tre gånger för tredje hastigheten; för varje hastighetsbyte byter lampan färg.

Om man trycker in knappen **B** minskar hastigheten och lampan antar hastighetens typiska färg.

**Intensivknapp (D)** = När man trycker in knapp **D** med motorn igång och vilken hastighet som helst inställd, aktiveras INTENSIV hastighet (fjärde hastigheten) under 10 minuter; under denna funktion blinkar lampan och lampan för tidigare inställd hastighet släcks.

När 10 minuter gått återgår fläkten till senast inställda hastighet, med tillhörande visning av lampan.

- Om man vill deaktivera funktionen innan de 10 minuterna gått, tryck på knappen **B**.

- Med avstängd fläkt aktiveras INTENSIV hastighet inte.

**Ljusknapp (E)** = När man trycker på denna knappen regleras ljusets intensitet.

- Ljusnivåerna är tre: hög, medel, låg.

Från avstängt läge, tryck en gång för hög nivå, två gånger för mellannivå, tre gånger för låg nivå, fyra gånger för att stänga av ljuset.

Ljusets nivåer har en cyklisk följd: högt, medel, lågt, avstängt.

**Timer-knapp (F)** = När knappen trycks in med vilken hastighet som helst inställd (med undantag för intensiv hastighet), aktiveras Timer-funktionen. Timer-knappens

lampan blinkar och hastighetslampan förblir tänd.

- Efter 15 minuter från nedräkningens slut stängs fläkten av (motor och eventuella tända ljus).

• **När man** trycker på knappen **B** i 2 sekunder (med avstängd fläkt) aktiveras funktionen "clean air".

Denna funktion låter motorn gå i 10 minuter varje timme på första hastigheten, under vilka lampan som hör till knapp **B** förblir tänd.

Under de återstående 50 minuterna blinkar lampan som hör till knapp **C** med avstängd motor, medan lampan till knapp **B** förblir tänd, vilket visar att funktionen fortfarande är aktiv. För att deaktivera funktionen "clean air" tryck på vilken knapp som helst med undantag för ljusen.

#### • Igensatta flott/aktivt kolfilter:

- Efter **30** funktionstimmar börjar lampan som hör till knapp **B** att blinka, vilket betyder att flottfiltren behöver tvättas.

- Efter **120** funktionstimmar börjar lampan som hör till knapp **E** att blinka, vilket betyder att kolfiltren ska tvättas eller bytas. När det rena filtret har satts tillbaka måste man nollställa det elektroniska minnet genom att trycka på knapp **C** i cirka 4 sek. Tills den slutar blinka och inställningen av **30/120** timmar börjar om från noll.

**TILLVERKAREN FRÅNSÄGER SIG ALLT ANSVAR FÖR EVENTUELLA SKADOR SOM ORSAKTS P.G.A. ATT OVANSTÄENDE INSTRUKTIONER INTE RESPEKTERATS.**





3LIK0556

# körting

RUS

По всем вопросам сервисного и гарантийного обслуживания техники Körting обращайтесь в авторизованный сервисный центр Вашего города. Подробную информацию и адрес сервисных центров Вы можете найти в гарантийном талоне, а также на официальном сайте [korting.ru](http://korting.ru).

**Сервисный отдел представительства Körting:**  
Тел.: +7 (495) 150-64-14, email: [service@korting.ru](mailto:service@korting.ru)

**Информационная линия представительства Körting:**  
Тел.: +7 (495) 150-64-14, email: [info@korting.ru](mailto:info@korting.ru)

